



**Scout™ SJX Series Balances**  
Instruction Manual

**Balanzas de la gama Scout™ SJX Series**  
Manual de Instrucciones

**Balances Scout™ Série SJX**  
Mode d'emploi

**Scout™ Waagen-Serien - SJX**  
Bedienungsanleitung

**Bilance Serie Scout™ SJX**  
Manuale d'Istruzioni





# 1. INTRODUCTION

This manual contains installation, operation and maintenance instructions for the Scout SJX and SJX/E Series Balances. Please read the manual completely before using the balance.

## 1.1 Definition of Signal Warnings and Symbols

Safety notes are marked with signal words and warning symbols. These show safety issues and warnings. Ignoring the safety notes may lead to personal injury, damage to the instrument, malfunctions and false results.

### Signal Words

<b>WARNING</b>	For a hazardous situation with medium risk, possibly resulting in injuries or death if not avoided.
<b>CAUTION</b>	For a hazardous situation with low risk, resulting in damage to the device or the property or in loss of data, or injuries if not avoided.
<b>Attention</b>	For important information about the product.
<b>Note</b>	For useful information about the product.

### Warning Symbols



General Hazard



Electric Shock Hazard

## 1.2 Safety Precautions



**CAUTION:** Read all safety warnings before installing, making connections, or servicing this equipment. Failure to comply with these warnings could result in personal injury and/or property damage. Retain all instructions for future reference.

- Verify that the local AC power supply is within the input voltage range printed on the AC adapter's data label.
- Only connect the AC adapter to a compatible grounded electrical outlet.
- Do not position the scale such that it is difficult to disconnect the AC adapter from the power receptacle.
- Make sure that the power cord does not pose a potential obstacle or tripping hazard.
- This equipment is intended for indoor use and should only be operated in dry locations.
- Operate the equipment only under ambient conditions specified in the user instructions.
- Do not operate the equipment in hazardous or unstable environments.
- Do not drop loads on the pan.
- Only use approved accessories and peripherals.
- Disconnect power from the equipment before cleaning or servicing.
- Service should only be performed by authorized personnel.

## 1.3 Intended Use

This instrument is intended for use in laboratories, schools, businesses and light industry. It must only be used for measuring the parameters described in these operating instructions. Any other type of use and operation beyond the limits of technical specifications, without written consent from OHAUS, is considered as not intended.

This instrument complies with current industry standards and the recognized safety regulations; however, it can constitute a hazard in use.

If the instrument is not used according to these operating instructions, the intended protection provided by the instrument may be impaired.

## 2. INSTALLATION

### 2.1 Installing Components

Refer to the illustrations and instructions below to identify and assemble your Scout balance with its components. All components must be assembled before using the balance.

#### 2.1.1 Releasing the Transportation Lock

Release the red transportation lock by turning the red pointer 90 degrees counter-clockwise to unlock.

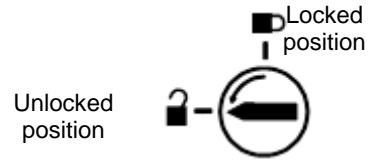

Figure 2-1. Transportation Lock

**Note:**

For SJXN models, the shipping lock needs to be removed (by pulling it out) before installing the pan.

#### 2.1.2 Installing the Weighing Pan

**For SJX/E**

Balances with a rectangular pan are placed into the sub-platform as shown and rotated counter-clockwise until it locks. Round pans are placed straight down on sub-pan.

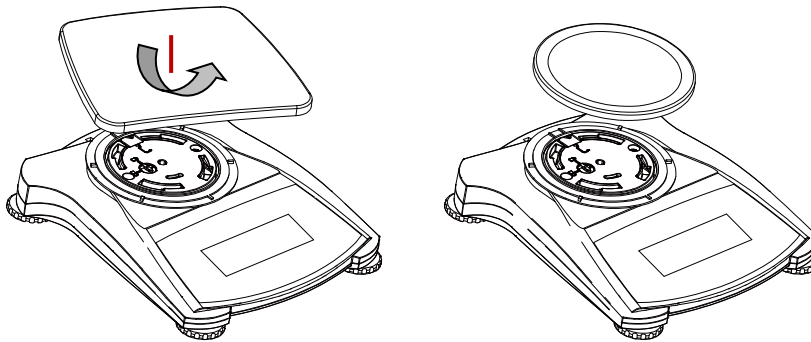

Figure 2-2. Pan Installation (for SJX/E)

**For SJX**

Install the stainless steel pan directly on the subplatform.

#### 2.1.3 Capacity Label (for SJX323N/E and SJX1502N/E)

Attach the capacity label above the screen at the position demonstrated below, and align the edges with the dotted lines.

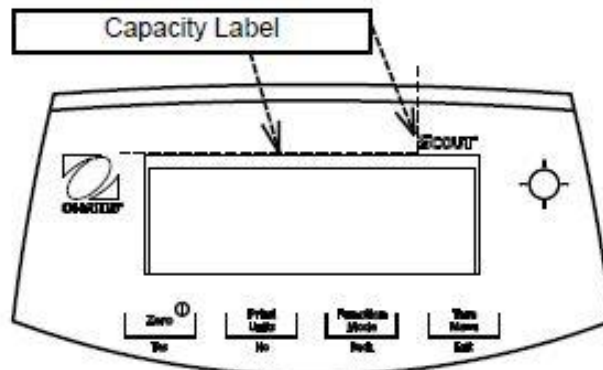

Figure 2-3. Capacity label (for SJX323N/E and SJX1502N/E.)

### 2.1.4 Security Slot

A security slot is provided at the rear of the balance allowing the balance to be secured by an optional cable and lock accessory.

## 2.2 Selecting the Location

For best performance, the Scout balance should be used in a clean, stable environment. Do not use the balance in environments with excessive drafts, with rapid temperature changes, near magnetic fields or near equipment that generates magnetic fields, or vibrations.

## 2.3 Leveling the Balance

The Scout has an illuminated level indicator as a reminder that the balance should be leveled for accurate weighing. There is a level bubble in a small round window on the front of the Balance. To level the balance, adjust the feet at each corner until the bubble is centered in the circle. Be sure the equipment is level each time its location is changed.

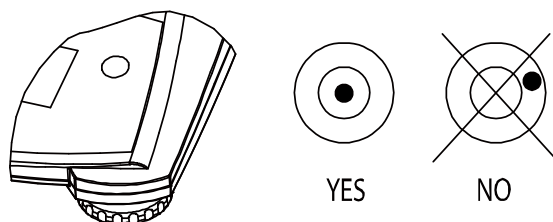

Figure 2-4. Level indicator

## 2.4 Connecting Power

### AC Adapter Installation

AC power is used to power the scale when battery power is not needed. First, connect the AC Adapter (supplied) to the AC Adapter Input Jack at the rear of the balance then connect the AC plug to an electrical outlet.

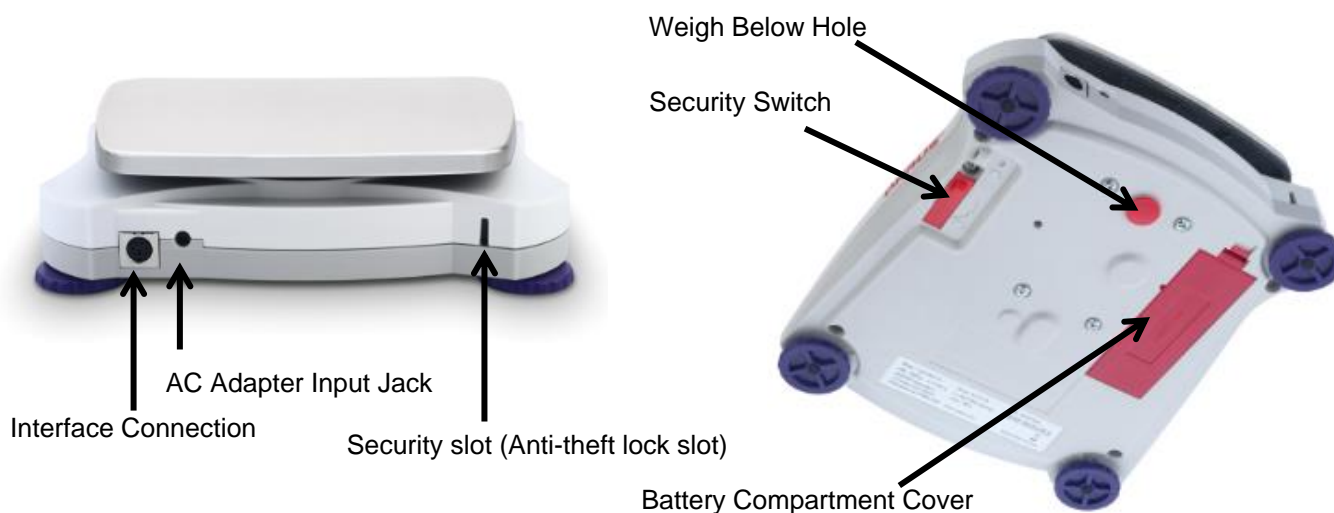

Figure 2-5. Rear and bottom view of balance

### Battery Installation

Install the four “AA” batteries with polarity as shown in the battery compartment.

#### Note:

After power on, it is recommended to let the balance warm for at least 5 minutes before using it.

## 2.5 Initial Calibration

When the Balance is first installed, and when it is moved to another location, it must be calibrated to ensure accurate weighing results.

For SJX/E models, the balances must be calibrated by using the external calibration weights. For SJX models, the balances have built in internal calibration system which can calibrate the balance without the need for external calibration masses. Alternately, the SJX balances can be manually calibrated with external masses.

Have the appropriate calibration masses available before beginning calibration. Refer to the Calibration Section for masses and calibration procedure.

## 3. OPERATION

### 3.1 Controls

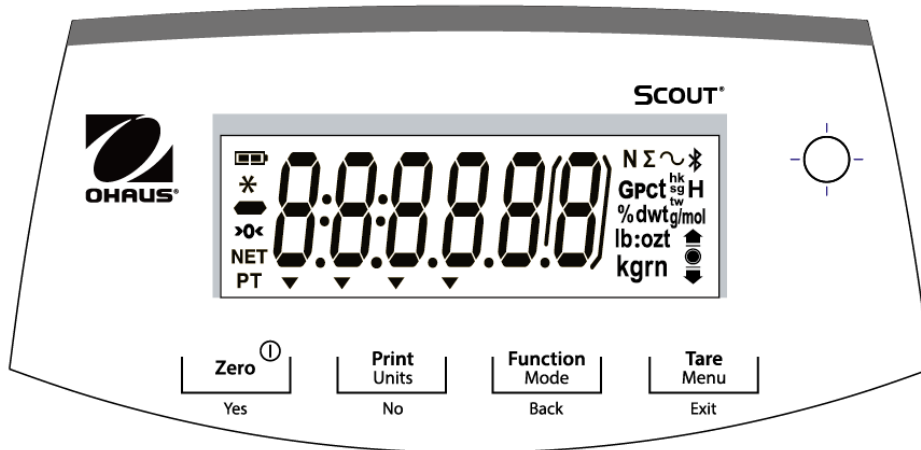

Figure 3-1. Scout Control Panel

TABLE 3-1. Button Functions

Button	<div style="border: 1px solid black; padding: 2px; text-align: center;">Zero <sup>①</sup></div> Yes	<div style="border: 1px solid black; padding: 2px; text-align: center;">Print Units</div> No	<div style="border: 1px solid black; padding: 2px; text-align: center;">Function Mode</div> Back	<div style="border: 1px solid black; padding: 2px; text-align: center;">Tare Menu</div> Exit
Primary Function (Short Press)	<b>Zero/On</b> Turns the balance on  If balance is On, sets Zero	<b>Print</b> Sends the current value to the selected COM ports if AUTOPRINT is set to Off.	<b>Function</b> Initiates an application mode.	<b>Tare</b> Enter/clear a tare value.
Secondary Function (Long Press)  (Extended Press)	<b>Zero/Off</b> Turns the balance Off.  None	<b>Units</b> Changes the weighing unit.  None	<b>Mode</b> Allows changing the application mode.  None	<b>Menu</b> Enter the User menu.  View the preset Tare value
Menu Function (Short Press)	<b>Yes</b> Accepts the current setting on the display.	<b>No</b> Advances to the next menu or menu item. Rejects the current setting on the display and advances to the next available setting.	<b>Back</b> Moves Back to previous menu item.	<b>Exit</b> Exits the User menu. Aborts the calibration in progress.

- Notes:**
- <sup>1</sup> Short Press: Press less than 1 second.
  - <sup>2</sup> Long Press: Press and hold for more than 2 seconds.
  - <sup>3</sup> Extended Press: Press and hold for more than 5 seconds.

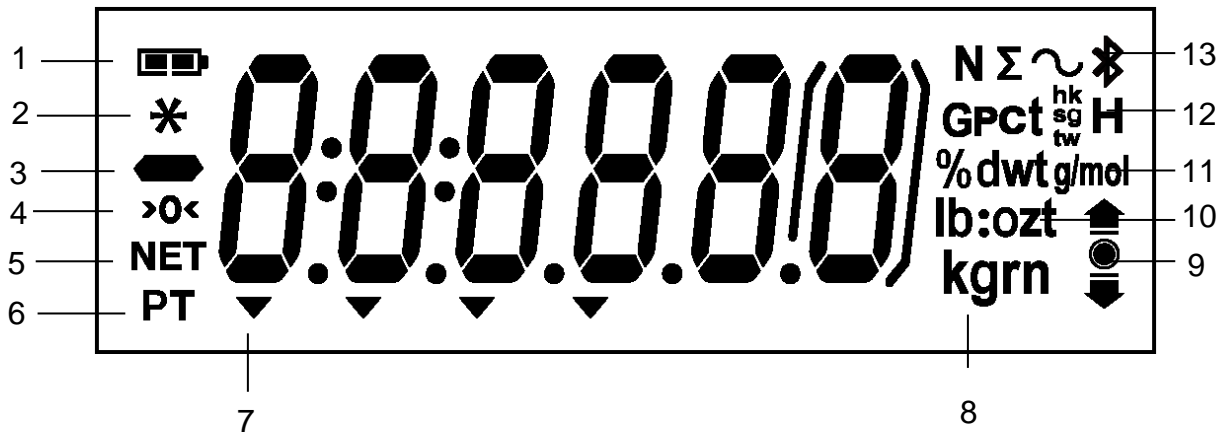

Figure 3-2. Scout Display  
TABLE 3-2. Display Symbols

Item	Description	Item	Description
1	Battery charge symbol	8	Kilogram, grain symbols
2	Stable weight symbol	9	Check Weighing symbols
3	Negative symbol	10	Pound, Ounce, Pound:Ounce symbols
4	Center of Zero symbol	11	Percent, dwt, g/mol symbols
5	NET symbol	12	G (Gravity), Pieces, t hk, t sg, t tw, H ( Hold) symbols
6	Preset Tare symbol	13	Newton, Totalization, Dynamic, Bluetooth symbols
7	Pointer symbols		

### 3.2 Turning Balance On/Off

To turn the balance on, press and hold the **On/Zero Off** button for 1 second. The balance performs a display test, momentarily displays the software version, and then enters the active weighing mode.

To turn the balance off, press and hold the **On/Zero Off** button until OFF is displayed.

### 3.3 Calibration Operation

When the balance is operated for the first time, a span calibration is recommended to ensure accurate weighing results. Before performing the calibration, be sure to have the appropriate calibration weights. Ensure that the Security switch is set to unlocked position.

#### SJX/E:

Press and hold **Menu** until [MENU] (Menu) is displayed. When the button is released, the display will show [C.R.L]. Press **Yes** to accept. [SPAN] will then be shown. Press **Yes** to begin the span calibration.

[--E--] will be displayed while zero reading is stored. Next, the display shows the calibration weight value. Press the **No** key toggle the value. Place the specified calibration mass on the pan. [--E--] will be displayed while the reading is stored. The display will show [done] if the calibration was successful. The balance returns to the previous application mode and is ready for use.

### SJX (Internal Calibration Mode):

Press and hold **Menu** until [MENU] (Menu) is displayed. Release the button, the display will show [CAL]. Press **Yes** to accept. [In.CAL] will then be shown. Press **Yes** to begin the Internal calibration. The zero reading is stored automatically. Pull the InCal handle while the display show [PULL]. Push the InCal handle while the display show [PUSH]. Repeat the Pull and Push steps one more time. The display will show [done] if the calibration was successful. The balance returns to the previous application mode and is ready for use.



## 3.4 Weighing Mode

This mode is the factory default setting.

1. If needed, press and hold **Mode** until [WEIGH] (Weigh) is displayed.
2. If required, place an empty container on the pan and press **Tare**.
3. Add sample to the pan or container. The display shows the weight of the sample.

## 3.5 Counting Mode

This mode counts large numbers of items based on the weight of a reference count.

1. If required, place an empty container on the pan and press **Tare**.
2. Press and hold **Mode** until [Count] (Count) is displayed. [CLR.PW] (Clear Average Piece Weight, APW) will then display.  
If no APW exists, the balance will display [Pwt. 0], proceed to step 5.
3. Press **No** to use the stored APW. Proceed to step 7.
4. Press **Yes** to establish an APW.
5. The balance will then display the sample size, i.e. [Pwt. 10]. Press **No** or **Back** to toggle the choices (5, 10, 20, 50 or 100).
6. Put the indicated number of pieces on the pan then press **Yes** to calculate the APW. The display shows the piece count.
7. Add additional pieces until the desired count is reached.
8. To clear the stored APW press and hold **Mode** until [Count] is displayed. Press **Yes** when [CLR.PW] is displayed.

**Note:** Press **Function** to view the current APW.

## 3.6 Percent Mode

This mode measures the weight of a sample as a percentage of a reference weight.

1. If required, place an empty container on the pan and press **Tare**.
2. Press and hold **Mode** until [PERCENT] is displayed. [CLR.rEF] (clear reference) will then display.  
If no reference weight exists, the balance will display [Pwt.rEF], proceed to step 5.
3. Press **No** to use the stored reference weight and proceed to step 6.
4. Press **Yes** to establish a new reference. Balance will now display [Pwt.rEF].
5. Add the desired reference material to the pan or container. Press **Yes** to store the reference weight. The display shows 100%.
6. Replace the reference material with the sample material. The display shows the percentage of the sample compared to reference weight.
7. To clear the stored reference press and hold **Mode** until [PERCENT] is displayed. Press **Yes** when [CLR.rEF] is displayed.

**Note:** Press **Function** to view the current reference weight.



### 3.7 Check Mode

Use this mode to compare the Weight to a target weight range. The balance supports positive, negative and zero check weighing.

#### Check Weighing

Use this mode to compare the weight of items to a target weight range.

1. Press and hold **Mode** until [**CHECK**] (Check) is displayed. [**CLRF**] (clear check limits) will then display.
2. Press **No** to use the stored check limits and proceed to step 5.
3. Press **Yes** to establish new check limits. The balance will then display [**Set. Lo**]. Press **Yes** to view the “Low” limit value. Press **Yes** to accept or **No** to edit the “Low” limit value. The stored value then displays with the first digit highlighted [**000.000** kg]. Repeatedly press **No** until the desired number appears. Press **Yes** to accept and highlight the next digit. Repeat until all the digits are correct. Press **Yes** to accept the “low” limit value, [**Set. Hi**] will be displayed.
4. Repeat the same procedure to accept or edit the “high” value.
5. If required, place an empty container on the pan and press **Tare**.
6. Place sample material on the pan or in the container. If the sample weight is under the target weight range, the under icon  will light.

If the sample is within the target weight range, the accept symbol  will light. If the sample is over the target weight range, over icon  will light.

**Note:** Press **Function** to view the low and high check limits.

#### Positive Check

Positive check is used to determine when the material added to the balance is within the target range. In this case the UNDER and OVER limits must be positive values. (The OVER limit must be greater than the UNDER limit.)

Add material to the balance until it is within the ACCEPT () range.

#### Negative Check

Negative check is used to determine when the material removed from the balance is within the target range. In this case the UNDER and OVER limits are both negative values. (The UNDER limit must be greater than the OVER limit.)

Place the item to be weighed on the balance and press **TARE**.

Remove a portion of the item until it is within the ACCEPT range.

#### Zero Check

Zero check is used when comparing subsequent samples to an initial reference sample. In this case, the UNDER limit must be a negative value and the OVER limit must be a positive value. Place the reference item on the balance and press **TARE**. Remove the reference sample and place the item to be compared on the balance to determine if it is within the ACCEPT range.

### 3.8 Totalize Mode

This mode allows the user to store a series of weight measurements. Totalize mode has been initiated when the symbol “ $\Sigma$ ” is displayed and the current unit is displayed.

**Notes:** Only positive numbers are totalized.

1. Press and hold **Mode** until [**TOTAL**] (Totalization) is displayed. [**CLRF**] will then be displayed.
2. Press **Yes** or **No** key to clear the current totalized data or not. When a weight is added to the scale the value is displayed.
3. If required, place an empty container on the pan and press **Tare**. Add the first item, its weight is displayed.

Press **Function** to store the weight, the “∑” symbol will flash and the display will show the total weight.

4. Press **Tare** (or remove the weight in previous operation) and add the next item. The scale will display its weight.

Press **Function** to store its weight. The “∑” symbol will flash and the new total weight will be displayed.

5. Repeat step 4 for all of the items to be accumulated.

6. To clear the stored total press and hold **Mode** until [t0tAL] is displayed. When [CLr. t0t] is displayed, press **Yes**.

### 3.9 Density Mode

This mode allows the user to calculate the specific gravity of a sample when using the density kit. Density mode has been initiated when “G” and the current unit is displayed.

The sample is weighed in air suspended from the hook and then weighed in water. The formula is

$$\frac{\text{dry weight}}{\text{dry weight} - \text{wet weight}}$$

#### Preparation

Prepare the balance as shown below. Remove the balance pan, insert the hook and install the beaker stand (beaker is not supplied). Then press the **Zero/On** button to turn the balance on.

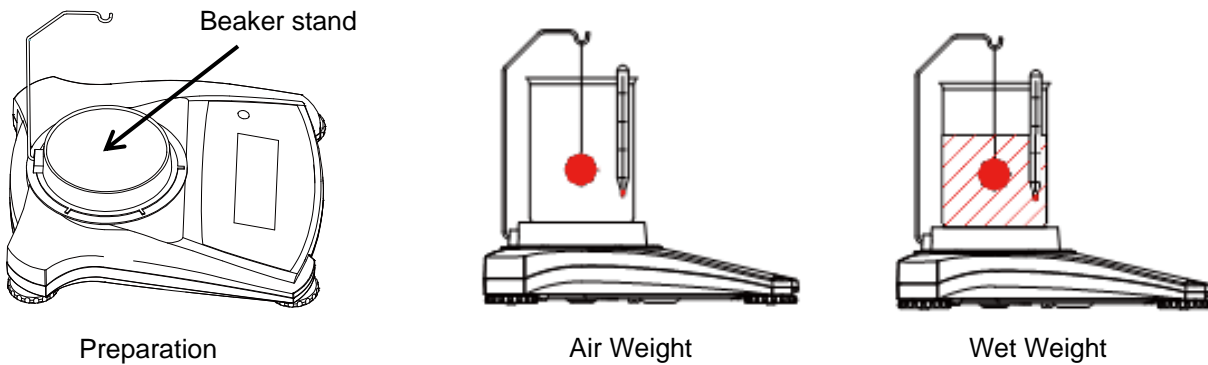

Figure 3-3. Density Setup

**Notes:** This weigh-above density kit (hook & beaker stand) is not fit for SJX (Internal Calibration) models. For SJX (Internal Calibration) models, you can use the weigh below hook (see section 4.6) for density weighing.

#### Density setup

1. Press and hold **Mode** until [SPEC.Gr] is displayed. [A ir. t0t] will then be displayed.
2. Place the sample on the hook as described above and press **Yes** to store the dry weight value. [t0t.t0t] will then be displayed.
3. Suspend the sample in water and press **Yes** to store the wet weight value. The specific gravity value is now displayed and “G” is blinking while the unit icon is turned off.

**Notes:** Specific Gravity has no unit of measure.

For large samples it is recommended to use the weighing below feature instead of the hook.

### 3.10 Hold Mode

There are two modes for the display hold:

- Peak Hold: allows the user to capture and store the highest stable weight value ( $\geq 5d$ ).
- Display Hold (default): allows the user to capture and store the first stable weight value ( $\geq 5d$ ).

## Start

If no weight value is held on the display, press **Function** key to begin. The [**rEAdy**] (Ready) will be displayed until a weight is added on the pan.

When the stable value is being held on the display, the Hold icon (**H**) will blink and the displayed weight will not change.

## Reset

If the pan is empty and a weight value was held on the display, a single short press of the **Function** key will clear the held value and show the new weight on the pan.

1. Press and hold **Mode** until [**HoLd**] is displayed.
2. If required, place an empty container on the pan and press **Tare**. Zero value will then display.
3. Press **Function** key to begin. The [**rEAdy**] (Ready) will be displayed.
4. Place samples to be weighed on the pan.
5. The stable value will be held on the display, the Hold icon (**H**) will blink.





## 4. MENU SETTINGS

The User Menu allows the customizing of balance settings.

Note: Additional Sub-Menus may be available if Interface Options are installed. See Interface User Manual for the additional setting information.

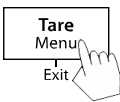
### 4.1 Menu Navigation

#### User Menu:

<b>Sub-Menus</b>	<b>C.a.l</b>	<b>S.E.t.U.P</b>	<b>M.o.d.E</b>	<b>U.n.i.t**</b>	<b>E.n.d</b>
<p><i>User Menu Items:</i></p>  <p>Long press - <b>Enter menu</b></p>  <p>Short press - <b>Accept</b></p>  <p>Short press – Go Next/Prev. menu</p>  <p>Short press – <b>Exit menu</b></p>	<p><i>In.CAL*</i></p> <p><i>CAL.Adj*</i></p> <p>-100</p> <p>..</p> <p>0</p> <p>..</p> <p>100</p> <p><i>Span</i></p> <p><i>Lin</i></p>	<p><i>Reset</i></p> <p>Yes/No</p> <p><i>Auxiliary</i></p> <p><i>Graduation***</i></p> <p>On/Off</p> <p><i>Filter</i></p> <p>Low/Med/High</p> <p><i>AZT</i></p> <p>0.5/1/3/Off</p> <p><i>StableRange</i></p> <p>0.5/1/2//5</p> <p><i>Backlight</i></p> <p>Off/On/Auto</p> <p><i>Auto Tare</i></p> <p>Off/On/On-acc</p> <p><i>Auto Off</i></p> <p>Off/1/5/10</p>	<p><i>Reset</i></p> <p>Yes/No</p> <p><i>Weighing</i></p> <p>On/Off</p> <p><i>Counting</i></p> <p>On/Off</p> <p><i>Percent</i></p> <p>On/Off</p> <p><i>Check</i></p> <p>On/Off</p> <p><i>Totalize</i></p> <p>On/Off</p> <p><i>Density</i></p> <p>On/Off</p> <p><i>Hold</i></p> <p>Disp/Peak/Off</p>	<p><i>Reset</i></p> <p><i>g</i></p> <p><i>kg</i></p> <p><i>ct</i></p> <p><i>oz</i></p> <p><i>ozt</i></p> <p><i>dwt</i></p> <p><i>lb</i></p> <p><i>gm</i></p> <p><i>hkt</i></p> <p><i>sgt</i></p> <p><i>twt</i></p> <p><i>t</i></p> <p><i>tola/tical</i></p>	
	<i>End</i>	<i>End</i>	<i>End</i>	<i>End</i>	

#### Note:

- \* These sub-menus are not available in SJX/E models.
- \*\* Available Units may vary by local regulations.
- \*\*\* Available settings may vary by local regulations.

When the Security Switch is in locked position, see figure below, the menu settings are affected as follows:

External calibration function is hidden.

The readability will be reduced by a factor of 10 or brackets will be displayed around the last digit, depending on the model.

The Auxiliary Graduation menu will be locked when the security switch is in locked position.

Units are locked to the current setting.

Stable range locked to 1d

AZT locked to 0.5d  
 Zero range forced to 2%  
 Filter Level is locked to current setting.  
 Stable only in Print menu locked to ON  
 Continuous/Interval print cannot be selected (SJX...N/E models only)

Security switch:



Unlocked

Locked

Figure 4-1. Security switch.

## 4.2 Calibration Menu

Enter this menu to perform calibrations.

Internal Calibration*	Perform
Calibration Adjustment*	-100...0...100
Span:	Perform
Linearity:	Perform
End Calibration:	Exit menu

**Notes:** \* These sub menus are not available in SJX/E models. The settings vary with model.

### Internal Calibration [In.CAL]

Initiates an internal calibration procedure.

### Calibration Adjustment [CAL.Adj]

Set the calibration adjustment factor for the internal calibration mass.

-100...0...100

**Note:** Before making a calibration adjustment, perform an Internal Calibration. To verify whether an adjustment is needed, place a test mass equal to the span calibration value on the pan and note the difference (in divisions) between the nominal mass value and the actual balance reading. If the difference is within  $\pm 1$  division, calibration adjustment is not required. If the difference exceeds  $\pm 1$  division, calibration adjustment is recommended.

Example:

Actual weight reading:	1500.14
Expected weight reading:	1500.00 (Test mass value)
Difference Weight (d):	0.14
Difference weight in digits:	-14 (Adjust value)

### Span [SPAN]

Initiates a span calibration procedure (zero and span)

### Lin [L IN]

Initiates a linearity calibration procedure (zero, mid-point and span).

### End Cal [End]

Advance to the next menu or return to the top of the current menu.

## 4.3 Setup Menu

Enter this menu to set balance parameters.

Reset:	<b>no</b> , yes
Auxiliary Graduation:	<b>On</b> , Off
Filter:	Low, <b>Med</b> , High
Auto Zero Tracking:	off, <b>0.5d</b> , 1d, 3d
Stable:	0.5d, <b>1d</b> , 2d, 5d
Backlight:	off, on, <b>auto</b>
Auto Tare:	<b>off</b> , on, on-acc
Auto Off:	<b>off</b> , 1, 5, 10
End Setup:	Exit menu

**Note:** Bold always represents factory default value.

### Reset [**R**ES**E**t]

Reset the Setup menu to factory defaults.

NO	= not reset
YES	= reset

### Auxiliary Graduation [**A**U**G**R**A**d]

Set whether the weight is displayed with the auxiliary graduation when the Security Switch is in the locked position.

ON	= the auxiliary graduation is displayed within brackets.
OFF	= the auxiliary graduation is not displayed.

#### **Note:**

- This menu item is only included in models SJX323N/E and SJX1502N/E.
- The setting affects kilograms, grams, carats and pennyweights in model SJX323N/E and kilograms, grams and pennyweights in model SJX1502N/E.
- If the scale will be used in direct sales to the public, the OFF setting must be selected.

### Filter [**F**IL**T**ER]

Set the amount of signal filtering.

LOW	= less stability, faster stabilization time
MED	= normal stability, stabilization time
HI	= greater stability, slower stabilization time

### Auto Zero Tracking [**A**Z**T**]

Set the automatic zero tracking functionality.

OFF	= disabled
0.5d	= the display will maintain zero until a change of 0.5 divisions per second has been exceeded.
1d	= the display will maintain zero until a change of 1 divisions per second has been exceeded.
3d	= the display will maintain zero until a change of 3 divisions per second has been exceeded.

### Stable Range [**S**T**A**B**L**E]

Set the amount the reading can vary while the stability symbol remains on.

0.5d	= 0.5 balance division
1d	= 1 balance division
2d	= 2 balance division
5d	= 5 balance division

**Back Light [b.LIGHT]**

Sets backlight functionality.

OFF = always off

ON = always on

AUTO = turns on when a button is pressed or the displayed weight changes.

**Note:** When powered by the AC adapter, the backlight is always on.

**Auto Tare [A.TARE]**

Set the automatic tare functionality.

OFF = Automatic Tare is disabled

ON = the first stable gross weight is tared

ON-ACC = stable gross loads within the accept limits are tared (in Check weighing mode)

**Auto off [A.OFF]**

Set the automatic shut off functionality.

OFF = disabled

1 = powers off after 1 minute of no activity

5 = powers off after 5 minutes of no activity

10 = powers off after 10 minutes of no activity

**End Setup [End]**

Advance to the next menu or return to the top of the current menu.

**4.4 Mode Menu**

This menu activates modes so they will be available for use with the Mode button.

Reset:	no, yes
Weigh:	off, on
Count:	off, on
Percent:	off, on
Check:	off, on
Totalization:	off, on
Density:	off, on
Hold:	Disp, Peak, Off
End Mode:	Exit menu

**Reset [RESET]**

Reset the Mode menu to factory defaults.

NO = not reset

YES = reset

**Weigh [WEIGH]**

Set the status.

OFF = disabled

ON = enabled

**Count [COUNT]**

Set the status.

OFF = disabled

ON = enabled

**Percent [PERCENT]**

Set the status.

OFF = disabled

ON = enabled

**Check [CHECK]**

Set the status.

OFF = disabled

ON = enabled

**Totalization [TOTAL]**

Set the status.

OFF = disabled

ON = enabled

**Density [SPEC.Gr]**

Set the status.

OFF = disabled

ON = enabled

**Hold [HoLd]**

Set the sub-mode.

OFF = disabled

Peak Hold = allows the user to capture and store the highest stable weight value (&gt;=5d).

Display Hold = allows the user to capture and store the first stable weight value (&gt;=5d).

When the stable value is being held on the display, the “Hold” icon will blink and the displayed weight will not change.

Advance to the next menu or return to the top of the current menu.

**End Mode [End]****4.5 Unit Menu**

This menu activates units so they will be accessible with the **Units** button. The units in the menu must be turned “on” to be active.

**Note:** Available units vary by model and local regulations.

g:	off, <b>on</b>
kg:	<b>off</b> , on
ct:	off, <b>on</b>
oz:	<b>off</b> , on
ozt:	<b>off</b> , on
dwt:	<b>off</b> , on
lb:	<b>off</b> , on
grn:	<b>off</b> , on
hkt:	<b>off</b> , on
sgt:	<b>off</b> , on
twt:	<b>off</b> , on
t:	<b>off</b> , tola, tical
End Unit:	Exit menu

## 4.6 Additional Features

### Weigh Below Hook

The Scout Balance is equipped with a weigh below hook for weighing below the balance. The weigh below hook on SJX/E models is located at the reverse side of the battery cover as shown below (on SJX models it is located in the subplatform). To use this feature, remove the red protective cover underneath for the weigh below opening.

**Attention:** Before turning the balance over, remove the Pan and Pan Support (if present) and then set the transportation lock to “locked” position.

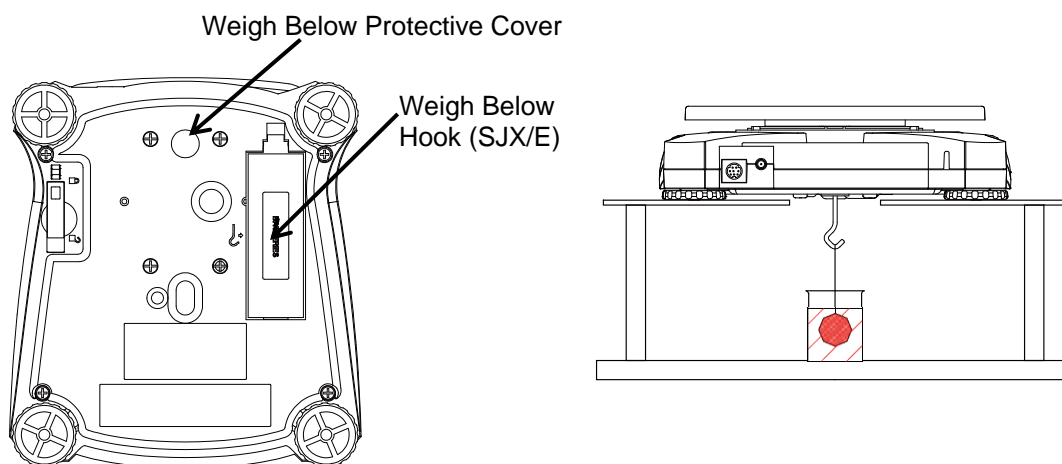

Figure 4-2. Weigh below

The balance can be supported using lab jacks or any other convenient method. Ensure the balance is level and secure and that the transportation lock has been released. Power on the Balance, then use a string or wire to attach items to be weighed.

### Connecting the Interface

Use an optional interface connectivity kit to connect the balance either to a computer, printer or OHAUS auxiliary display.

Below Interface kit accessories are available:

RS232, USB Host, USB Device, Ethernet, Bluetooth®.

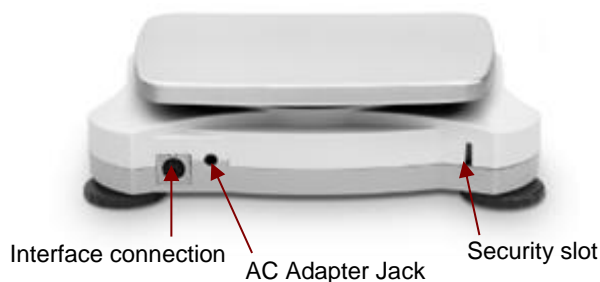

Figure 4-3. Rear of the balance

\* Interface kits may vary according to local regulations

The Bluetooth® word mark and logos are registered trademarks owned by Bluetooth SIG, Inc. and any use of such marks by OHAUS is under license.

## 5. MAINTENANCE

### 5.1 Cleaning



**WARNING:** Electric Shock Hazard. Disconnect the equipment from the power supply before cleaning.

The housing may be cleaned with a cloth dampened with a mild detergent if necessary.



**Attention:** Do not use solvents, chemicals, alcohol, ammonia or abrasives to clean the housing or control panel.

### 5.2 Troubleshooting

The following table lists common problems and possible causes and remedies. If the problem persists, contact OHAUS or your authorized dealer.

TABLE 5-1

Symptom	Possible Cause
Cannot turn on	No power to balance
Poor accuracy	Improper calibration Unstable environment
Cannot calibrate	Security switch in locked position
<b>Err B.1</b>	Weight exceeds power on zero range.
<b>Err B.2</b>	Weight below power on zero range.
<b>Err B.3</b>	Over load (weight exceeds rated capacity)
<b>Err B.4</b>	Under load (pan removed)
<b>Err B.5</b>	Tare out of range
<b>Err B.6</b>	Displayed value exceeds 999999 (possible in Totalization mode)
<b>Err B.7</b>	Unknown internal weight position
<b>rEF.Err</b>	Parts counting or percentage error – sample weight <1d. Balance shows error then exits parts counting or goes to <b>[CLr.APU]</b> .
<b>Lo.rEF</b>	Percent Reference weight or APW is too low for accurate results
<b>CAL E</b>	Fail to do calibration.
<b>USb.Err</b>	Cannot find menu or app file in U-disk.

## 5.3 Service Information

If the troubleshooting section does not resolve or describe your problem, contact your authorized OHAUS service agent. For service assistance or technical support in the United States call toll-free 1-800-672-7722 ext. 7852 between 8:00 AM and 5:00 PM EST. An OHAUS product service specialist will be available to provide assistance. Outside the USA, please visit our web site, [www.ohaus.com](http://www.ohaus.com) to locate the OHAUS office nearest you.

## 5.4 Accessories

TABLE 5-2. ACCESSORIES

DESCRIPTION	Item Number	DESCRIPTION	Item Number
RS232 kit	30268982	Stacking Kit, x1	30268988
USB Host kit	30268983	Specific Gravity kit	30269020
USB Device Kit	30268984	Auxiliary Display Kit	30269019
Bluetooth Kit*	30268985	Carrying Case	30269021
Ethernet Kit	30268986	In-Use Cover	30269022
Stacking Kit, x6	30268987	Printers and Cables	Contact OHAUS

Note: \* Bluetooth kit is only available in certain regions according to the local regulations.

## 6. LEGAL FOR TRADE (SJX...M... and SJX...N... models only)

When the balance is used in trade or a legally controlled application it must be set up, verified and sealed in accordance with local weights and measures regulations. It is the responsibility of the purchaser to ensure that all pertinent legal requirements are met. As the requirements vary by jurisdiction, the purchaser is advised to contact their local weights and measures office for instructions about putting the balance into service.

### 6.1 Settings

Before verification and sealing, perform the following steps:

1. Verify that the menu settings meet the local weights and measures regulations.
2. Units menu should be reviewed. Verify the units turned **On** are permitted by the local weights and measures regulations.
3. Perform a calibration as explained in Section 4.2.
3. Set the position of the Security Switch to the locked position.

### 6.2 Verification

A weights and measures official must perform the verification procedure. Contact the local weights and measures office for more information.

### 6.3 Sealing

After the Balance has been verified, it must be sealed by the weights and measures official to prevent undetected access to the legally controlled settings. Before sealing the device, ensure that the security switch is in the Locked position.

If using a wire seal, pass the sealing wire through the holes in the security switch and Bottom Housing as shown.

If using a paper seal, place the seal over the security switch and Bottom Housing as shown.

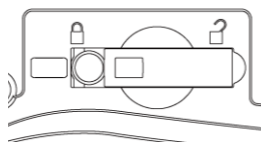

Unlocked

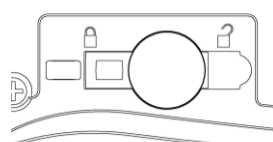

Locked with Paper Seal

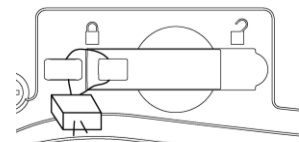

Locked with Wire Seal

## 7. TECHNICAL DATA

Equipment Ratings:

Indoor use only

Altitude: Up to 2000 m

Operating temperature range: +5 °C to +40 °C

Specified temperature range: Refer to tables below

Relative humidity: 10% to 80% at 31°C, decreasing linearly to 50% at 40°C, non-condensing

Power: AC power adaptor input 100-240V 50/60 Hz and output 5 V DC 1 A (For use with certified or approved power supply, which must have a SELV and limited energy circuit output.), or 4 AA batteries

Main supply voltage fluctuations: up to ± 10% of the nominal voltage

Pollution degree: 2

Installation category: II

### 7.1 Specifications

#### General Models:

Model	SJX323	/	SJX622	SJX1502	/	/	SJX6201	/
	SJX323/E	SJX322/E	SJX622/E	SJX1502/E	SJX621/E	SJX3201/E	SJX6201/E	SJX8200/E
Capacity	320 ct (64 g)	320 g	620 g	1500 g	620 g	3200 g	6200 g	8200 g
Readability	0.005 ct (0.001 g)	0.01 g	0.01 g	0.01 g	0.1 g	0.1 g	0.1 g	1 g
Repeatability (Std. Dev.)	0.002 g	0.01 g	0.01 g	0.02 g	0.1 g	0.1 g	0.1 g	1 g
Linearity	0.003 g	0.01 g	0.02 g	0.03 g	0.1 g	0.1 g	0.2 g	1 g
Span Calibration Mass*	50 g	200 g	300 g	1.5 kg	300 g	3 kg	5 kg	8 kg
Linearity Calibration Mass	30, 60 g	200, 300 g	300, 600 g	1 kg, 1.5 kg	300, 600 g	1.5 kg, 3 kg	3 kg, 6 kg	4 kg, 8 kg
Capacity x Readability (kg)	/	/	/	1.5 x 0.00001	/	3.2 x 0.0001	6.2 x 0.0001	8.2 x 0.001
Capacity x Readability (ct)	320 x 0.005	1600 x 0.05	3100 x 0.05	7500 x 0.05	3100 x 0.5	16000 x 0.5	31000 x 0.5	41000 x 5
Capacity x Readability (oz)	2.25750 x 0.00005	11.2880 x 0.0005	21.8700 x 0.0005	52.9110 x 0.0005	21.870 x 0.005	112.880 x 0.005	218.700 x 0.005	289.25 x 0.05
Capacity x Readability (ozt)	2.05765 x 0.00005	10.2880 x 0.0005	19.9335 x 0.0005	48.2260 x 0.0005	19.930 x 0.005	102.880 x 0.005	199.335 x 0.005	263.60 x 0.05
Capacity x Readability (dwt)	41.153 x 0.001	205.76 x 0.01	398.67 x 0.01	964.52 x 0.01	398.7 x 0.1	2057.6 x 0.1	3986.7 x 0.1	5270 x 1
Capacity x Readability (lb)	/	/	1.36690 x 0.00005	3.30690 x 0.00005	1.3670 x 0.0005	7.0550 x 0.0005	13.6685 x 0.0005	18.080 x 0.005
Capacity x Readability (gm)	987.66 x 0.02	4938.4 x 0.2	9568.0 x 0.2	23148.4 x 0.2	9570 x 2	49380 x 2	95680 x 2	126540 x 20
Stabilization Time (s)	1.5	1		1.5	1			
Construction	ABS plastic housing with 304 stainless steel (SST) pan							
Draftshield	Yes	No						
Calibration	SJX/E: User-selectable external span or linearity calibration SJX: Manual Internal Calibration / User-selectable external span or linearity calibration							
Tare Range	Full Capacity by subtraction							
Weighing Units**	g, kg, ct, oz, ozt, dwt, lb, gm, hkt, sgt, twt, tical, tola							
Application Modes**	Weighing, Parts Counting, Percent Weighing, Check Weighing, Totalization, Density Determination, Display Hold							
Typical Battery Life	80 hours			120 hours		80 hours		120 hours
Specified Temperature Range	10°C (50°F) to 40°C (104°F)							
Storage Conditions	-20°C (-4°F) to 55°C (131°F) at 10% to 90% relative humidity, non-condensing							
Communication	RS232, USB Host, USB Device, Ethernet or Bluetooth*** (all available as accessory)							
Display Type	Backlit LCD: 6-digit 7-segment with white LED backlight							
Display Size	20 mm digits / 0.78 in							
Pan Size (W x D)	Ø93 mm / 3.7 in	Ø120 mm / 4.7 in		170 x 140 mm / 6.7 x 5.5 in				
Scale Dimensions - SJX/E (W x D x H)	202 x 222 x 103 mm / 8 x 8.7 x 4.1 in	202 x 224 x 54 mm / 8 x 8.8 x 2.1 in						
Scale Dimensions - SJX (W x D x H)	202 x 230 x 114 mm	202 x 230 x 68 mm						
Shipping Dimensions - SJX/E (W x D x H)	300 x 250 x 129mm / 11.8 x 9.8 x 5.1 in	300 x 250 x 86 mm / 11.8 x 9.8 x 3.4 in						
Shipping Dimensions - SJX (W x D x H)	300 x 250 x 129mm							
Net Weight (SJX/E)	1 kg / 2.2 lb							
Net Weight (SJX)	1.1 kg	1.6 kg						
Shipping Weight (SJX/E)	1.5 kg / 3.3 lb							
Shipping Weight (SJX)	1.7 kg	2.2 kg						

#### Notes:

\* Span calibration weight and scoop are included with 64g model

\*\* Available Weighing Units and Application Modes vary by local regulations.

\*\*\* Bluetooth kit is only available in certain regions according to the local regulations

## EU Type Approved Models:

Model	SJX323M	SJX622M	SJX1502M	SJX6201M
Capacity	320 ct (64 g)	620 g	1500 g	6200 g
Readability	0.01 ct (0.001 g)	0.01 g	0.01 g	0.1 g
Verification Interval e	0.1 ct (0.01 g)	0.1 g	0.1 g	1 g
Class	II			
Repeatability (Std. Dev.)	0.002 g	0.01 g	0.02 g	0.1 g
Linearity	0.003 g	0.02 g	0.03 g	0.2 g
Span Calibration Mass*	50 g	300 g	1.5 kg	5 kg
Linearity Calibration Mass	30, 60 g	300, 600 g	1 kg, 1.5 kg	3 kg, 6 kg
Capacity x Readability (kg)	/	/	1.5 x 0.00001	6.2 x 0.0001
Capacity x Readability (ct)	320 x 0.01	3100 x 0.5	7500 x 0.5	31000 x 5
Stabilization Time (s)	1.5	1	1.5	1
Construction	ABS plastic housing with 304 stainless steel (SST) pan			
Draftshield	Yes	No		
Calibration	Manual Internal Calibration			
Tare Range	Full Capacity by subtraction			
Weighing Units**	g, kg, ct			
Application Modes**	Weighing, Parts Counting, Percent Weighing, Check Weighing, Totalization, Density Determination, Display Hold			
Typical Battery Life	80 hours			
Specified Temperature Range	10°C to 30°C			
Storage Conditions	-20°C to 55°C at 10% to 90% relative humidity, non-condensing			
Communication	RS232, USB Host, USB Device, Ethernet or Bluetooth*** (all available as accessory)			
Display Type	Backlit LCD: 6-digit 7-segment with white LED backlight			
Display Size	20 mm digits			
Pan Size (W x D)	Ø93 mm	Ø120 mm	170 x 140 mm	
Scale Dimensions (W x D x H)	202 x 230 x 114 mm		202 x 230 x 68 mm	
Shipping Dimensions (W x D x H)	300 x 250 x 129mm			
Net Weight	1.1 kg		1.6 kg	
Shipping Weight	1.7 kg		2.2 kg	

**Notes:**

\* Span calibration weight and scoop are included with 64g model

\*\* Available Weighing Units and Application Modes vary by local regulations.

\*\*\* Bluetooth kit is only available in certain regions according to the local regulations

## NTEP and Measurement Canada Approved models:

Model	SJX323N/E	SJX622N/E	SJX1502N/E	SJX6201N/E
Capacity	320 ct (64 g)	620 g	1500 g	6200 g
Readability	0.01 ct (0.001 g) or 0.1 ct (0.01 g)	0.1 g	0.01 g or 0.1 g	1 g
Verification Interval e	0.1 ct (0.01 g)	0.1 g	0.1 g	1 g
Class	II	III	II	III
Span Calibration Mass*	50 g	300 g	1.5 kg	5 kg
Linearity Calibration Mass	30, 60 g	300, 600 g	1 kg, 1.5 kg	3 kg, 6 kg
Capacity x Readability (kg)	/	/	1.5 x 0.00001 or 1.5 x 0.0001	6.2 x 0.001
Capacity x Readability (ct)	320 x 0.01 or 320 x 0.1	3100 x 0.5	7500 x 0.5	31000 x 5
Capacity x Readability (oz)	2.2575 x 0.0005	21.870 x 0.005	52.910 x 0.005	218.70 x 0.05
Capacity x Readability (ozt)	2.0575 x 0.0005	19.935 x 0.005	48.225 x 0.005	199.35 x 0.05
Capacity x Readability (dwt)	41.153 x 0.001 or 41.15 x 0.01	398.7 x 0.1	964.52 x 0.01 or 964.5 x 0.1	3987 x 1
Capacity x Readability (lb)	/	1.3670 x 0.0005	3.3070 x 0.0005	13.670 x 0.005
Capacity x Readability (grm)	987.6 x 0.2	9568 x 2	23148 x 2	95680 x 20
Stabilization Time (s)	1.5	1	1.5	1
Construction	ABS housing & Stainless steel pan			
Draftshield	Yes	No		
Calibration	User-selectable external span or linearity calibration			
Tare Range	Full Capacity by subtraction			
Weighing Units**	g, kg, ct, oz, ozt, dwt, lb, gm			
Application Modes**	Weighing, Parts Counting, Percent Weighing, Check Weighing, Totalization, Density Determination, Display Hold			
Typical Battery Life	80 hours			
Specified Temperature Range	Class II: 10°C (50°F) to 30°C (86°F) Class III: 10°C (50°F) to 40°C (104°F)			
Storage Conditions	-20°C (-4°F) to 55°C (131°F) at 10% to 90% relative humidity, non-condensing			
Communication	RS232, USB Host, USB Device, Ethernet or Bluetooth*** (all available as accessory)			
Display Type	Backlit LCD: 6-digit 7-segment with white LED backlight			
Display Size	0.78 in / 20 mm digits			
Pan Size (W x D)	Ø93 mm / 3.7 in	Ø120 mm / 4.7 in	170 x 140 mm / 6.7 x 5.5 in	
Scale Dimensions (W x D x H)	202 x 222 x 103 mm / 8 x 8.7 x 4.1 in	202 x 224 x 54 mm / 8 x 8.8 x 2.1 in		
Shipping Dimensions (W x D x H)	300 x 250 x 129 mm / 11.8 x 9.8 x 5.1 in	300 x 250 x 86 mm / 11.8 x 9.8 x 3.4 in		
Net Weight	2.2 lb / 1 kg			
Shipping Weight	3.3 lb / 1.5 kg			

**Notes:**

\* Span calibration weight and scoop are included with 64g model

\*\* Available Weighing Units and Application Modes vary by local regulations.

\*\*\* Bluetooth kit is only available in certain regions according to the local regulations





**7.2 Drawings**

Figure 7.1 Dimensions

Model		A	B	C
SJX/E	with draftshield	202 mm / 8.0 in.	222 mm / 8.7 in.	103 mm / 4.1 in.
	w/o draftshield	202 mm / 8.0 in.	224 mm / 8.8 in.	54 mm / 2.1 in.
SJX	with draftshield	202 mm / 8.0 in.	230 mm / 9.1 in.	114 mm / 4.5 in.
	w/o draftshield	202 mm / 8.0 in.	230 mm / 9.1 in.	68 mm / 2.7 in.

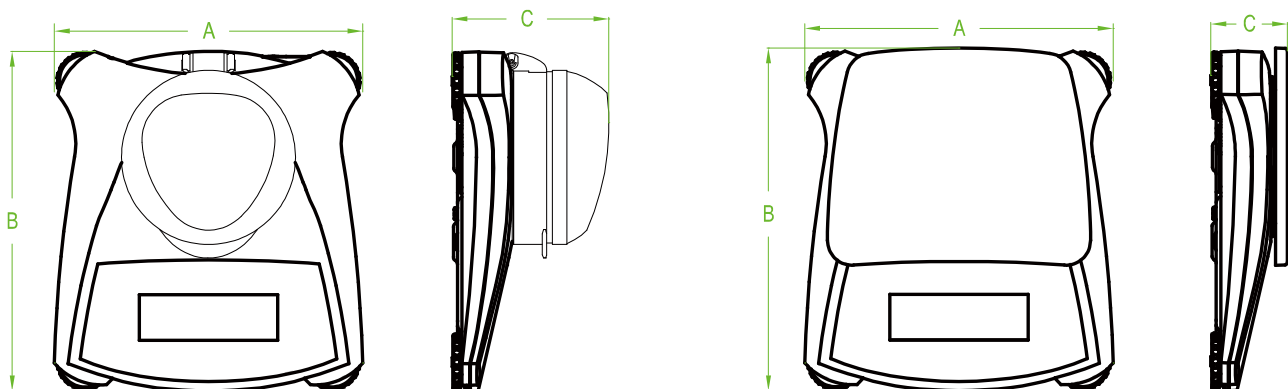
## 7.3 Compliance

Compliance to the following standards is indicated by the corresponding mark on the product.

Mark	Standard
	This product conforms to the applicable harmonized standards of EU Directives 2011/65/EU (RoHS), 2014/30/EU (EMC), 2014/35/EU (LVD) and 2014/31/EU (NAWI). The complete Declaration of Conformity is available online at <a href="http://www.ohaus.com/ce">www.ohaus.com/ce</a> .
	This product complies with the EU Directives 2012/19/EU (WEEE) and 2006/66/EC (Batteries). Please dispose of this product in accordance with local regulations at the collecting point specified for electrical and electronic equipment. For disposal instructions in Europe, refer to <a href="http://www.ohaus.com/weee">www.ohaus.com/weee</a> .
	AS/NZS 61000.6.1, AS/NZS 61000.6.3
	CAN/CSA-C22.2 No. 61010-1, UL Std. No. 61010-1

### Important notice for SJX...M... verified weighing instruments in the EU

When the instrument is used in trade or a legally controlled application it must be set up, verified and sealed in accordance with local weights and measures regulations. It is the responsibility of the purchaser to ensure that all pertinent legal requirements are met.

Weighing Instruments verified at the place of manufacture bear the following supplementary metrology marking on the descriptive plate.

  1259

Weighing Instruments to be verified in two stages have no supplementary metrology marking on the descriptive plate. The second stage of conformity assessment must be carried out by the applicable weights and measures authorities.

If national regulations limit the validity period of the verification, the user of the weighing instrument must strictly observe the re-verification period and inform the weights and measures authorities.

As verification requirements vary by jurisdiction, the purchaser should contact their local weights and measures office if they are not familiar with the requirements.

### FCC Compliance Statement:

**Note:** This equipment has been tested and found to comply with the limits for a Class B digital device, pursuant to Part 15 of the FCC Rules. These limits are designed to provide reasonable protection against harmful interference in a residential installation. This equipment generates, uses and can radiate radio frequency energy and, if not installed and used in accordance with the instructions, may cause harmful interference to radio communications. However, there is no guarantee that interference will not occur in a particular installation. If this equipment does cause harmful interference to radio or television reception, which can be determined by turning the equipment off and on, the user is encouraged to try to correct the interference by one or more of the following measures:

- Reorient or relocate the receiving antenna.
- Increase the separation between the equipment and receiver.
- Connect the equipment into an outlet on a circuit different from that to which the receiver is connected.
- Consult the dealer or an experienced radio/TV technician for help.

Changes or modifications not expressly approved by the party responsible for compliance could void the user's authority to operate the equipment.

**ISED Canada Compliance Statement:**

This Class B digital apparatus complies with Canadian ICES-003.

**ISO 9001 Registration**

The management system governing the production of this product is ISO 9001 certified.

## LIMITED WARRANTY

OHAUS products are warranted against defects in materials and workmanship from the date of delivery through the duration of the warranty period. During the warranty period OHAUS will repair, or, at its option, replace any component(s) that proves to be defective at no charge, provided that the product is returned, freight prepaid, to OHAUS. This warranty does not apply if the product has been damaged by accident or misuse, exposed to radioactive or corrosive materials, has foreign material penetrating to the inside of the product, or as a result of service or modification by other than OHAUS. In lieu of a properly returned warranty registration card, the warranty period shall begin on the date of shipment to the authorized dealer. No other express or implied warranty is given by OHAUS Corporation. OHAUS Corporation shall not be liable for any consequential damages.

As warranty legislation differs from state to state and country to country, please contact OHAUS or your local OHAUS dealer for further details.

# 1. INTRODUCCIÓN

Este manual contiene las instrucciones para la instalación, el funcionamiento y el mantenimiento de las Balanzas de la gama Scout SJX y SJX/E Series. Por favor, lea este manual en su integridad antes de proceder a utilizar la balanza.

## 1.1 Definición de los símbolos y señales de advertencia

Las notas en materia de seguridad se hallan señalizadas con términos y símbolos de advertencia. Los mismos pueden transmitir informaciones sobre cuestiones y alertas de seguridad. Señalan cuestiones y advertencias de seguridad. Ignorar las indicaciones en materia de seguridad puede ser causa de daños tanto personales como al dispositivo, averías y lecturas erróneas.

### Términos de advertencia

<b>ALERTA</b>	Indica una situación de un nivel de riesgo o peligro medio, de la que podrían resultar daños o incluso la muerte en el caso de no evitarse.
<b>PRECAUCIÓN</b>	Indica una situación de un nivel de riesgo o peligro bajo, de la que podrían resultar daños materiales, daños al dispositivo o las pérdida de datos, o daños físicos, en el caso de no evitarse.
<b>Atención</b>	Para informaciones de relevancia sobre el producto.
<b>Nota</b>	Para informaciones de utilidad sobre el producto.

### Símbolos de advertencia



Riesgos general



Riesgos de descarga eléctrica

## 1.2 Precauciones de seguridad



**PRECAUCIÓN** : Lea atentamente todas las advertencias en material de seguridad antes de proceder a la instalación, de llevar a cabo conexiones u operaciones de mantenimiento en estos equipos. Del incumplimiento del contenido de estas advertencias podrían resultar daños personales y/o materiales. Conserve estas instrucciones para poder consultarlas en el futuro.

- Compruebe que la alimentación eléctrica de corriente AC está en el rango del voltaje de entrada impreso en la etiqueta del adaptador.
- Conecte el adaptador AC únicamente a un enchufe compatible que disponga de toma de tierra.
- No colocar la balanza de tal modo que resulte difícil de desconectar el adaptador AC de la toma de corriente.
- Asegúrese de que el cable de corriente no represente un obstáculo potencial o pueda provocar caídas y/o tropiezos.
- Este equipo ha sido concebido y fabricado para ser utilizado en espacios interiores, y debería hacerse uso del mismo en emplazamientos secos.
- Haga funcionar el equipo únicamente en las condiciones ambientales señaladas las instrucciones del usuario.
- No hacer funcionar el equipo en entornos peligrosos o inestables.
- No dejar caer objetos o cargas sobre la bandeja.
- Hacer uso únicamente de los accesorios y periféricos aprobados por el fabricante.
- Desconectar el equipo de la red eléctrica antes de proceder a su limpieza o efectuar operaciones de mantenimiento.
- Las operaciones de mantenimiento deben de ser únicamente llevadas a cabo por personal autorizado.

## 1.3 Uso previsto

Este instrumento está diseñado para su uso en laboratorios, escuelas, empresas e industria ligera. Solo debe usarse para medir los parámetros descritos en estas instrucciones de funcionamiento. Cualquier otro tipo de uso y operación más allá de los límites de las especificaciones técnicas, sin el consentimiento por escrito de OHAUS, se considera no previsto.

Este instrumento cumple con los estándares actuales de la industria y las normas de seguridad reconocidas; sin embargo, puede constituir un peligro en uso.

Si el instrumento no se utiliza de acuerdo con estas instrucciones de funcionamiento, la protección prevista proporcionado por el instrumento puede verse afectado.

## 2. INSTALACIÓN

### 2.1 Instalación de componentes

Consulte las instrucciones y los gráficos que aparecen a continuación para identificar y efectuar el montaje de los componentes de su balanza Scout. Todos los elementos y componentes deben de ser montados antes de hacer uso de la balanza.

#### 2.1.1 Desbloqueando el cierre / bloqueo de transporte

Desbloquee el cierre / bloqueo de transporte girando el puntero rojo 90 grados en el sentido contrario a las agujas del reloj (de Dcha a Izda) para desbloquearlo.



Gráfico 2-1. Cierre / bloqueo de transporte

**Nota:** Para los modelos SJXN, el bloqueo de transporte debe ser eliminado (tirando de él) antes de instalar la bandeja.

#### 2.1.2 Instalar la bandeja de pesaje

##### Para los modelos de las series SJX/E

Las balanzas provistas de una bandeja rectangular se deben colocar encajándolas en la sub-plataforma como se muestra a continuación y girándolas en el sentido contrario a las agujas del reloj (de Dcha a Izda) hasta que se produzca el encaje. Las bandejas redondas se colocan directamente sobre el soporte de la bandeja.



Gráfico 2-2. Instalación de la bandeja de pesaje (para el modelo SJX/E)

##### Para los modelos de las series SJX

Instalar directamente la bandeja de seguridad sobre la sub-plataforma.

### 2.1.3 Etiqueta de capacidad (para SJX323N / E y SJX1502N / E)

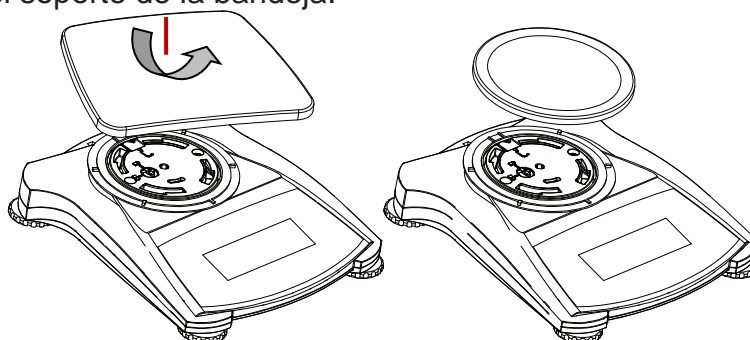
Coloque la etiqueta de capacidad sobre la pantalla en la posición que se muestra a continuación y alinee el bordes con las líneas punteadas.



Gráfico 2-3. Etiqueta de capacidad (para SJX323N / E y SJX1502N / E.)

### 2.1.4 Ranura de seguridad

Existe una ranura de seguridad en la parte trasera de la balanza que permite el aseguramiento de la balanza mediante un cable opcional y un accesorio de cierre de bloqueo.

## 2.2 Seleccionar el emplazamiento idóneo

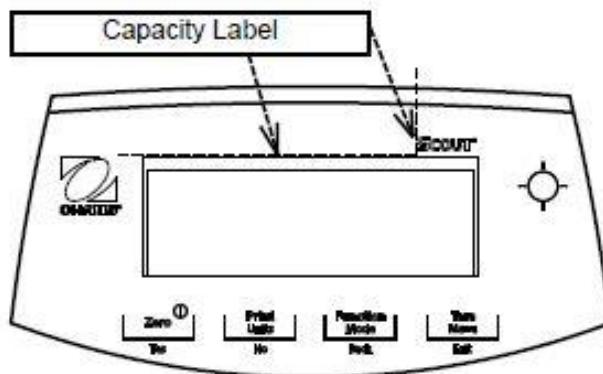
Para mejorar sus condiciones de funcionamiento, la balanza Scout debería ser colocada en un entorno limpio y estable. No hacer uso de la balanza en entornos con excesivas corrientes de aire, sometidos a cambios bruscos de temperatura, a proximidad de campos magnéticos o cerca de equipos que generen vibraciones o campos magnéticos.

## 2.3 Equilibrado de la balanza

La balanza Scout dispone de un indicador iluminado que sirve para recordar que la balanza debe hallarse equilibrada para un pesaje preciso. Hay una burbuja de equilibrado en una pequeña ventana en la parte frontal de la balanza. Para equilibrar la balanza, ajustar los soportes en cada una de las esquinas hasta que la burbuja quede centrada en el círculo. Asegúrese de que el equipo sea equilibrado cada vez que se cambia el equipo de emplazamiento.



Gráfico 2-4. Indicador de equilibrio

## 2.4 Conexión a la corriente eléctrica

### Instalación del adaptador AC

Se puede utilizar la corriente AC para hacer funcionar la balanza cuando no resulte necesario la energía de las pilas / baterías. Primero, conectar el adaptador AC (suministrado con el equipo) al jack de la conexión de entrada del adaptador AC situado en la partes posterior de la balanza y luego conecte el enchufe AC a una toma de corriente eléctrica.

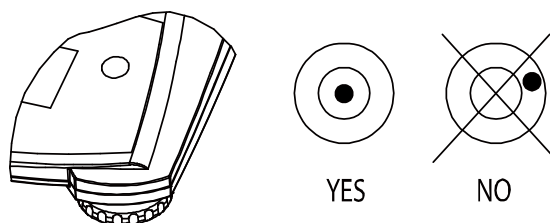

Gráfico 2-5. Partes posterior e inferior de la balanza

### Instalación de pilas / baterías

Instalar cuatro pilas "AA" con la polaridad tal y como se señala en el comportamiento de las pilas.

#### Nota:

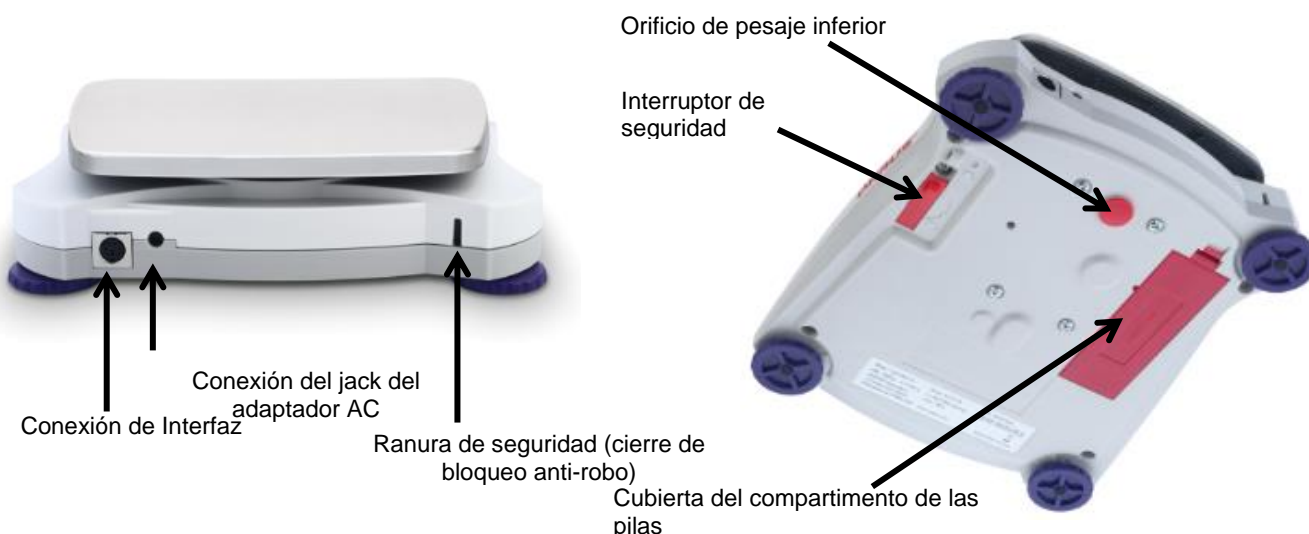
Después de la alimentación, se recomienda dejar que el equilibrio caliente durante al menos 5 minutos antes de usarla.

## 2.5 Calibración inicial

Cuando se instala la balanza por primera vez, y cuando el equipo es desplazado a otro emplazamiento, debe de procederse a su calibrado para garantizar la precisión de los resultados de pesaje.

Para los modelos SJX/E, las balanzas deben de ser calibradas mediante el uso pesos de calibrado externos.

Para los modelos SJX, las balanzas llevan integrado un sistema de calibrado interior que puede calibrar la balanza sin necesidad de recurrir al uso de calibrado externo. De un modo alternativo, las balanzas SJX pueden ser calibradas manualmente mediante el uso de masas externas.

Debe de disponer de las masas de calibrado adecuadas antes de iniciar el proceso de calibrado. Por favor, consulte el apartado de calibrado en lo referente a las masas y al proceso de calibrado.

## 3. FUNCIONAMIENTO

### 3.1 Controles



Gráfico 3-1. Panel de Control Scout

TABLA 3-1. Botones de funciones

Botón	Zero <sup>①</sup> Yes	Print Units No	Function Mode Back	Tare Menu Exit
Función primaria (Pulsación corta)	<b>Cero/On - encendido</b> Enciende la balanza  Si la balanza está encendida, la configura a cero	<b>Imprimir</b> Envía el valor actual al Puerto de comunicación seleccionado si el modo AUTOPRINT (impresión automática) está en Off .apagado.	<b>Función</b> Inicia un modo de aplicación.	<b>Tara</b> Introducir / borrar un valor de tara.
Función secundaria (Pulsación larga)  (Pulsación extendida)	<b>Zero/Off - apagado</b> Apaga la balanza.  Ninguna	<b>Unidades</b> Modifica la unidad de pesaje.  Ninguna	<b>Modo</b> Permite la modificación del modo de aplicación.  Ninguna	<b>Menú</b> Acceder al menú del usuario.  Ver el valor de tara predeterminado
Función Menú (Pulsación corta)	<b>Yes - Sí</b> Acepta la configuración actual que aparece en pantalla.	<b>No</b> Permite avanzar hasta el siguiente menú o el siguiente elemento del menú. Anula la configuración que aparece en la pantalla y avanza hasta la siguiente configuración disponible.	<b>Atrás</b> Permite volver hacia atrás al elemento anterior del menú.	<b>Salir</b> Permite salir del Menú del usuario. Interrumpe el proceso de calibrado en curso.

**Notas:**

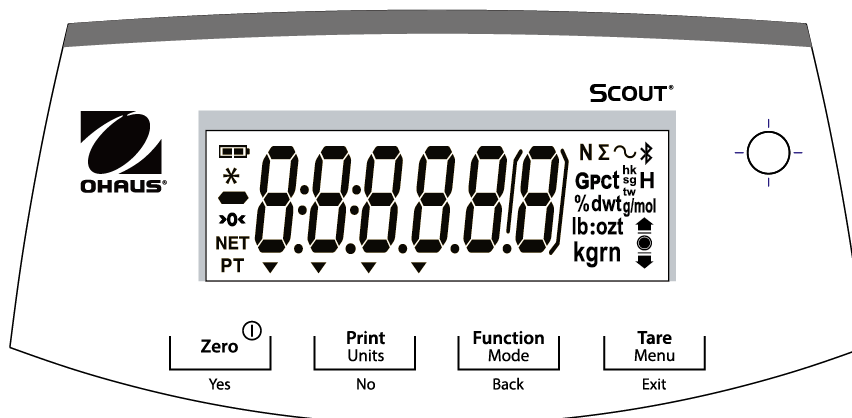
<sup>1</sup> Pulsación corta : Pulsar durante menos de 1 segundo.

<sup>2</sup> Pulsación larga : Pulsar y mantener pulsado durante más de 2 segundos.

<sup>3</sup> Pulsación extendida: Pulsar y mantener pulsado durante más de 5 segundos.

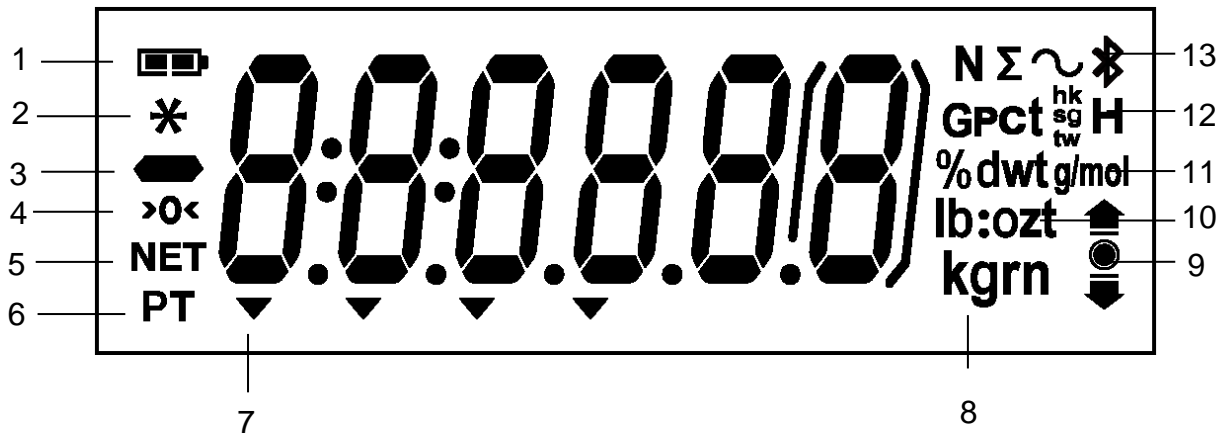

Figure 3-2. Pantalla de la Balanza Scout

TABLE 3-2. Símbolos mostrados en pantalla

Elemento	Descripción	Elemento	Descripción
1	Símbolo de carga de la batería	8	Símbolos de Kilogramos, grano
2	Símbolo de peso estable	9	Símbolos de verificación de pesaje
3	Símbolo "Negativo"	10	Libras, Onzas, Símbolos de Libras:Onzas
4	Símbolo Cero centrado	11	Símbolos de porcentaje, dwt, g/mol
5	Símbolo NETO	12	Símbolos G (Gravedad), Piezas, t hk, t sg, t tw, H (Mantener en pantalla)
6	Símbolo Tara configurada	13	Símbolos Newtons, Totalización, Dinámico, Bluetooth
7	Símbolos del cursor		

### 3.2 Encendido / apagado de la balanza

Encender la balanza, pulsar y mantener pulsado el botón **[On/Zero Off]**– Encendido / Cero – Apagado durante 1 segundo. La balanza efectuará una comprobación automática de la pantalla y mostrará momentáneamente la versión del software, y luego iniciará el modo de pesaje activo. Para apagar la balanza, pulsar y mantener pulsado el botón **[On/Zero Off]**- Encendido / Cero – Apagado hasta que se muestra OFF (apagado) en pantalla.

### 3.3 Operación de calibración

Cuando se pone en marcha la balanza primera vez, se recomienda llevar a cabo una calibración de rango para garantizar la precisión de los resultados de pesaje. Antes de efectuar el calibrado, asegúrese de disponer de los pesos de calibrado adecuados. Asegúrese de que el interruptor de seguridad está en la posición de desbloqueo.

#### SJX/E:

Pulsar y mantener pulsado **Menu** hasta que **[MENU]** (Menú) se muestre en pantalla. Cuando se suelte el botón, la pantalla mostrará el mensaje **[C.R.L.]**. Pulsar **Yes - sí** para aceptar. Entonces se mostrará el mensaje **[SPAN]** en pantalla. Pulsar **Yes - sí** para iniciar el calibrado de rango. Se mostrará el mensaje **[- -[- -]** mientras que se almacena la lectura del "cero". Seguidamente, se mostrará en pantalla el valor del peso de calibrado. Pulsar la tecla **[No]** para modificar dicho valor. Colocar la masa de calibrado especificada en la bandeja. Se mostrará el mensaje **[- -[- -]** mientras que se almacena la lectura en la memoria. Se mostrará el mensaje **[done]** si el calibrado se ha llevado a cabo con éxito. La balanza volverá al modo de la aplicación anterior y se encuentra preparada para ser utilizada.

**SJX (Modo de Calibrado interno):**

Pulsar y mantener pulsado el botón <Menu> hasta que se muestre en pantalla [MENU] (Menú). Soltar el botón, y aparecerá en pantalla [CAL]. Pulsar Sí :<Yes> para aceptar. Entonces se mostrará en pantalla [In.CAL]. Pulsar Sí :<Yes> para iniciar el calibrado interno. La lectura cero quedará almacenada de modo automático. Tirar de la palanca mientras que [PULL] aparece en pantalla.

Empujar la palanca mientras que [PUSH] aparece en pantalla. Repetir los pasos tirar y empujar otra vez. La pantalla mostrará el

mensaje [done] si se ha llevado a cabo el calibrado con éxito. La balanza volverá al modo de la aplicación anterior y se hallará lista para ser utilizada.

**3.4 Modo de pesaje**

Este es el modo de la configuración por defecto de salida de fábrica.

1. Si fuese necesario, pulsar y mantener pulsado el botón [Mode] hasta que [WEIGH] (Weigh – peso) aparezca en pantalla.
2. Si fuese necesario, coloque un recipiente vacío sobre la bandeja y pulse **Tare - Tara**.
3. Coloque una muestra sobre la bandeja o en el recipiente. El peso de la muestra se mostrará en la pantalla.

**3.5 Modo de recuento**

Este modo permite contar grandes cantidad y cifras de elementos sobre la base de un peso de referencia para el recuento.

1. Si fuese necesario, coloque un recipiente vacío sobre la bandeja y pulse **Tare - Tara**.
2. Pulsar y mantener pulsado el botón [Mode] hasta que [Count] (Recuento) aparezca en pantalla. Entonces aparecerá en pantalla : [Clr.Plw] (Borrar el peso medio del elemento: AveragePieceWeight, APW). En el caso de no existir un peso medio (APW) del elemento a pesar, la balanza mostrará el mensaje [Pwt. 0], proceder al paso 5.
3. Pulsar **No** para hacer uso del APW (peso medio del elemento a pesar) almacenado en la memoria. Proceder al paso 7.
4. Pulsar **Yes – sí** para configurar un APW (peso medio del elemento a pesar).
5. Entonces la balanza mostrará en pantalla el tamaño de la muestra, es decir [Pwt. 0]. Pulsar **No** o **Back – vuelta atrás** para modificar la selección efectuada (5, 10, 20, 50 o 100).
6. Introducir el número de elementos indicado sobre la bandeja y luego **Yes - sí** para calcular el APW (peso medio del elemento a pesar). La pantalla mostrará el recuento de elementos.
7. Añadir elementos adicionales hasta alcanzar la cifra deseada.
8. Para borrar de la memoria el APW (peso medio del elemento a pesar) almacenado, pulsar y mantener pulsado el botón [Mode] hasta que [Count] aparezca en pantalla. Pulsar **Yes – sí** cuando [Clr.Plw] aparezca en pantalla.

**Nota :** Pulsar **Function (función)** para ver el APW (peso medio del elemento a pesar) actualmente almacenado en la memoria.

**3.6 Modo Porcentaje**

Este modo permite medir el peso de un elemento de muestra como un porcentaje de un peso de referencia.

1. Si fuese necesario, coloque un recipiente vacío sobre la bandeja y pulse **Tare - Tara**.
2. Pulsar y mantener pulsado el botón [Mode] hasta que [Percent] aparezca en pantalla. Entonces aparecerá en pantalla [Clr.ref] (borrar referencia). En el caso de no

- existir un peso de referencia, la balanza mostrará el mensaje [Put.rEF], proceder al paso 5.
3. Pulsar **No** para hacer uso del peso de referencia almacenado en la memoria y proceder al paso 6.
  4. Pulsar **Yes - sí** para configurar un nuevo peso de referencia. Entonces aparecerá en pantalla en mensaje [Put.rEF].
  5. Coloque el material de referencia deseado sobre la bandeja o en el interior del recipiente Pulsar **Yes- sí** para almacenar en la memoria el peso de referencia. La pantalla mostrará :100%.
  6. Reemplazar el material de referencia con el material de muestra. La pantalla mostrará el porcentaje del peso de muestra en comparación con el peso de referencia.
  7. Para borrar de la memoria el peso de referencia almacenado en la memoria, pulsar y mantener pulsado [Mode] hasta que [PERcent] aparezca en pantalla. Pulsar **Yes - sí** cuando [CLr.rEF] aparezca en pantalla.



**Nota :** Pulsar **Function (función)** para ver el peso de referencia actualmente almacenado en la memoria.

### 3.7 Modo de Comprobación

Se utiliza este modo para comparar el Peso con un rango de peso a alcanzar. La balanza soporta un pesaje de comprobación positivo, negativo y cero.

#### 3.6.1 Pesaje de comprobación

Utilizar este modo para comparar el Peso de los elementos con el rango de peso a alcanzar.

1. Pulsar y mantener pulsado el botón [CHECK] (Check - comprobar) aparezca en pantalla. Entonces aparecerá en pantalla [CLr.rEF] (borrar límite de comprobación).
2. Pulsar **No** para hacer uso del límite de comprobación almacenado en la memoria y proceder al paso 5.
3. Pulsar **Yes - sí** para configurar un nuevo límite de comprobación de referencia. Entonces aparecerá en pantalla en mensaje [SEt. Lo]. Pulsar **Yes - sí** para ver el valor del límite "inferior". Pulsar **Yes - sí** para aceptar o **No** para editar el valor del límite "inferior". Entonces se mostrará en pantalla el valor almacenado en la memoria, con el primer dígito señalado [000.000kg]. Pulsar **No** repetidamente hasta que aparezca la cifra deseada. Pulsar **Yes- sí** para aceptar y señalar el siguiente dígito. Repetir hasta que todos los dígitos sean correctos. Pulsar **Yes- sí** para aceptar el valor del límite "inferior, aparecerá en pantalla el mensaje :[SEt. H].
4. Repetir el mismo procedimiento para aceptar o editar el valor del límite "superior".
5. Si fuese necesario, coloque un recipiente vacío sobre la bandeja y pulse **Tare - Tara**.
6. Coloque el material de muestra sobre la bandeja o en el recipiente. Si el peso de la muestra está por debajo del rango del peso establecido, se encenderá el icono "inferior", . Si la muestra está dentro del rango del peso definido, se encenderá el icono de "aceptado" . Si el peso de la muestra está por encima del rango del peso establecido, se encenderá el icono .

**Nota :** Pulsar **Function (función)** para ver los límites de comprobación inferior y superior.

#### Comprobación Positiva

La comprobación positiva se utiliza para determinar si el material añadido colocado sobre la balanza se halla dentro del margen del peso establecido. En este caso los límites INFERIORES y SUPERIORES deben de ser valores positivos. (El límite SUPERIOR debe de ser mayor que el límite INFERIOR.)

Añadir material adicional a la bascule hasta que alcance el rango ACEPTADO (.

### Comprobación negativa

La comprobación negativa se utiliza para determinar si el material sustraído del removed añadido colocado sobre la balanza se halla dentro del margen del peso establecido. En este caso los límites INFERIORES y SUPERIORES son en ambos casis valores negativos. (El límite INFERIOR debe de ser mayor que el límiteSUPERIOR.)

Colocar el elemento que debe de ser pesado sobre la balanza y pulsar **TARE - TARA**. Sustraer una porción o parte del elemento hasta alcanzar el rango ACEPTADO.

### Zero Check

Zero check is used when comparing subsequent samples to an initial reference sample. In this case, the UNDER limit must be a negative value and the OVER limit must be a positive value. Place the reference item on the balance and press **TARE**. Remove the reference sample and place the item to be compared on the balance to determine if it is within the ACCEPT range.

## 3.8 Modo Totalización

Este modo permite al usuario almacenar en la memoria una serie de mediciones de pesaje. El modo de totalización se inicia cuando el símbolo “ $\Sigma$ ” aparece en pantalla y se muestra la unidad actual.

**Nota** :Únicamente se totalizan cifras positivas.

1. Pulsar y mantener pulsado el botón **[Mode]** hasta que **[Total]** (Totalización) aparezca en pantalla. Entonces aparecerá en pantalla **[Clear]**.
2. Pulsar la tecla **Yes - sí** o **No** para borrar o no el dato de totalización actualmente Almacenado en la memoria. Cuando se añade / coloca un peso en la balanza el valor aparecerá en pantalla.
3. Si fuese necesario, coloque un recipiente vacío sobre la bandeja y pulse **Tare - Tara**. Añada el primer elemento, su peso aparecerá en pantalla. Pulsar **Function (function)** para almacenar su peso en la memoria, el símbolo “ $\Sigma$ ” parpadeará en la pantalla en la que aparecerá el peso total.
4. Pulsar **Tare - Tara** (o quitar el peso de la operación anterior) y añada el siguiente elemento La balanza mostrará su peso en pantalla. Pulsar **Function (function)** para almacenar su peso en la memoria, el símbolo “ $\Sigma$ ” parpadeará en la pantalla en la que aparecerá el nuevo peso total.
5. Repetir el paso 4 para todos los elementos cuyo peso haya que acumular.
6. Para borrar de la memoria el total almacenado, pulsar y mantener pulsado **Mode** hasta que **[Total]** aparezca en pantalla. Cuando aparezca en pantalla **[Clear]** , pulsar **Yes - sí**.

## 3.9 Modo Densidad

Este modo permite al usuario calcular la gravedad específica de una muestra mediante el uso del Kit de Densidad kit. Density; el modo de densidad se inicia cuando “G” y la unidad actualmente en uso aparecen en pantalla.

La muestra es pesada suspendida en el aire del gancho, y luego pesada en inmersión en agua. La formula a aplicar es la siguiente :

$$\frac{\text{peso en Seco}}{\text{peso en seco} - \text{peso húmedo} / \text{en inmersión}}$$

### Preparación

Preparar la balanza como se muestra a continuación. Extraer la bandeja de la balanza, insertar el gancho e instalar el vaso de precipitado / recipiente y su soporte (el vaso de precipitado / recipiente no se suministra con el equipo). Luego pulsar el botón **[Zero/On]**– cero / encendido para encender la balanza.



Gráfico 3-3. Configuración para la medición de densidad

**Nota:** Este kit de densidad de peso superior (soporte de gancho y vaso de precipitados) no es apto para los modelos SJX (Calibración interna). Para los modelos SJX (Calibración interna), puede usar el gancho debajo del peso (consulte la sección 4.6) para el pesaje de densidad.

### Configuración de Densidad

1. Pulsar y mantener pulsado el botón **Mode** hasta que [**SPEC.Gr**] aparezca en pantalla. Entonces aparecerá en pantalla [**A ir. Ldt**].
2. Colocar la muestra en el gancho como se ha descrito con anterioridad y pulsar **Yes - sí** para almacenar en la memoria el valor del peso en seco. Entonces aparecerá en pantalla [**LJ.Ldt**].
3. Suspender el elemento de muestra en inmersión en el agua y pulsar **Yes - sí** para almacenar en la memoria el valor del peso húmedo / en inmersión. Se mostrará en pantalla el valor de la gravedad específica y "G" parpadeará en pantalla mientras el icono de las unidades está apagado.

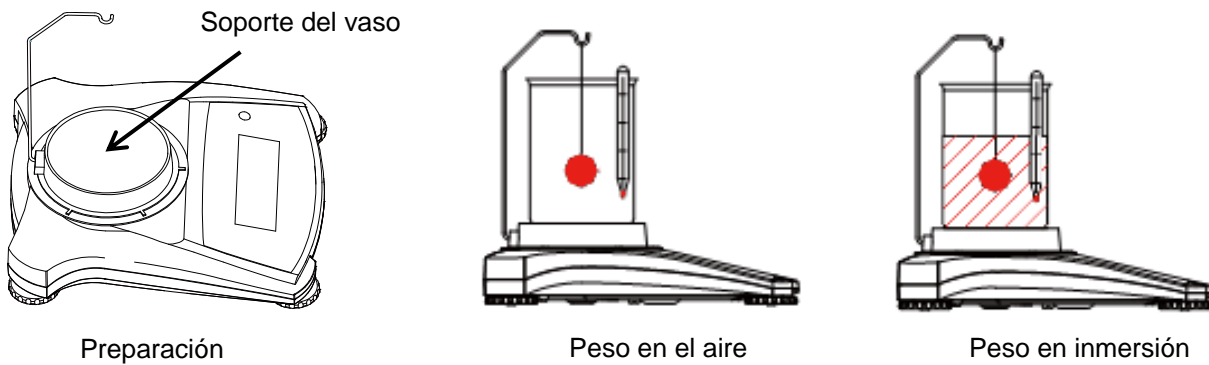
**Notas:** La gravedad específica no tiene unidad de medida.

Para muestras y objetos de mayo tamaño se recomienda utilizar la función de pesaje inferior en vez del gancho.

## 3.10 Modo de mantenimiento de los valores mostrados en pantalla "Hold"

Hay dos modos que permiten mantener los valores mostrados en pantalla "hold" :

- PeakHold – Mantener el valor más elevado "pico" :permite al usuario capturar y almacenar en la memoria el valor de pesaje estable más elevado ( $\geq 5d$ ).
- DisplayHold – Mantener los valores mostrados en pantalla (configuración por defecto):permite al usuario capturar y almacenar en la memoria el primer valor de pesaje estable ( $\geq 5d$ ).

### Inicio

Si no se mantiene en pantalla ningún valor de pesaje, pulsar la tecla [**Function**] para iniciar. Se mostrará en pantalla el mensaje [**rEAdy**] (Ready - Preparado) hasta que se coloque un peso en la balanza.

Cuando la balanza muestre en pantalla un valor estable, el icono Hold– mantener en pantalla - (H) parpadeará y el peso mostrado en pantalla no cambiará.

### Reset - Reconfigurar

Si no hay ningún peso colocado en la bandeja y se mantiene un valor mostrado en la pantalla, basta con una pulsión corta de la tecla [**Function**]– función para eliminar el valor mostrado en pantalla y que se muestre el valor del nuevo pesaje en la pantalla.

1. Pulsar y mantener pulsado el botón **Mode** hasta que [**HoLd**] aparezca en pantalla.
2. Si fuese necesario, coloque un recipiente vacío sobre la bandeja y pulse **Tare - Tara**. Entonces se mostrará en pantalla el valor Cero.

3. Pulsar la tecla **[Function]** para iniciar. Se mostrará en pantalla el mensaje **[r-Edy]** (Ready - Preparado).
4. Colocar las muestras que deban ser pesadas sobre la bandeja.
5. La pantalla mostrará el valor estable, el icono "Hold" (**H**) – mantener en pantalla - pestañeará.





## 4. Configuraciones del MENÚ

El Menú Usuario (UserMenu) permite personalizar la configuración de la balanza.

Nota :Pueden hallarse disponibles Sub-Menús adicionales si se instalan accesorios / opciones de Interfaz. Consulte el Manual del usuario del Interfaz para obtener información adicional sobre las configuraciones adicionales.

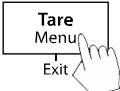
### 4.1 Menu Navigation

#### UserMenu:

<u>Sub-Menús</u>	<u>C.a.l</u>	<u>S.E.t.U.P</u>	<u>M.o.d.E</u>	<u>U.n.i.t**</u>	<u>E.n.d</u>
Elementos del Menú :	In.CAL *	Reset - Reconfigurar Yes /No	Reconfigurar Yes- Sí /No	Reset Reconfigurar	
 Pulsiónlarga – <b>Acceder al menú</b>	CAL.Adj* -100 .. 0	Auxiliar Graduación*** On/Off	Weighing - Pesaje On/Off	g kg ct	
<b>Yes - Sí</b>  Pulsióncorta - <b>Aceptar</b>	.. 100	Filter - Filtro Bajo/Medio/Alto	Counting - Recuento On/Off	ozt dwt	
<b>No/Back - No / Atrás</b>  Pulsión corta – Ir al menú Siguiente / Anterior	Span - Rango	AZT – Retorno a Cero Automático 0.5/1/3/Off	Percent – Porcentaje On/Off	lb grn hkt sgt	
<b>Exit - Salir</b>  Pulsión corta – <b>Salir</b> del menú	Lin - Linealidad	Rango estable 0.5/1/2//5	Comprbación On/Off	tw t	
		Iluminación trasera Off/On/ Automático	Totalización On/Off	tola/tical	
		Auto Tare – Tara Automática Off/On/On-acc	Density- Densidad On/Off		
		Apagado automático Off/1/5/10	Mantener en pantalla En pantalla/Pico/Off		
	End - Fin	End- Fin	End - Fin	End- Fin	

Nota:

\* Estos sub-menús no se hallan disponibles en los modelos SJX/E.

\*\* Las unidades disponibles pueden estar sujetas a cambios en función de las normativas nacionales aplicables.

\*\*\* La configuración disponible puede variar según la normativa local.

Cuando el interruptor de seguridad (Security Switch) se halla en la posición de bloqueo, como se muestra en el gráfico que aparece a continuación, el efecto en la configuración del menú es la que se señala a continuación :

La función de calibrado externo permanecerá oculta

La legibilidad quedará reducida por un factor de 10 o aparecerán paréntesis entrono al último dígito, dependiendo del modelo

El menú de graduación auxiliar se bloqueará cuando el interruptor de seguridad esté en la posición bloqueada.

Las unidades estarán bloqueadas en su configuración actual

El rango estable estará bloqueado en 1d

AZT – El retorno automático a cero estará bloqueado en 0.5d

El rango cero estará forzado al 2%

El nivel de Filtro estará bloqueado en la configuración actual.

Estable únicamente en menú de impresión (Printmenu) bloqueado en ON - Encendido

La impresión Continuous/Interval(Continuo / Intervalo) no puede ser seleccionada (únicamente en los modelos SJX...N/E).

Interruptor de seguridad :



Gráfico 4-1. Interruptor de seguridad.

## 4.2 Menú de Calibrado

Entrar en este menú para llevar a cabo operaciones de calibrado.

Calibrado interno*	Efectuar
Ajuste del calibrado*	-100... <b>0</b> ...100
Span- Rango :	Efectuar
Linearity – Linealidad :	Efectuar
Finalizar calibrado:	Salir del menú

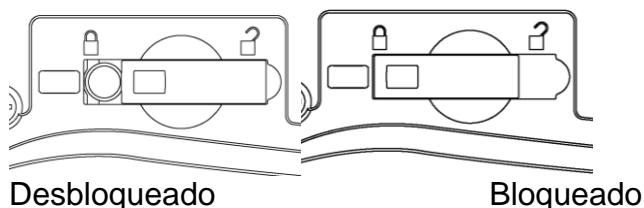
**Nota :** \* Estos sub-menús no se hallan disponibles en los modelos SJX/E.

### Calibrado Interno [ *in.CAL* ]

Inicia el procedimiento de calibrado interno.

### Ajuste del calibrado [ *CAL.Adj* ]

Permite configurar el factor de ajuste para la masa interna de calibrado.

-100...0...100

**Nota:** antes de realizar un ajuste de calibración, realice una calibración interna. Para comprobar si se necesita un ajuste, coloque una masa de prueba igual al **valor de calibración de amplitud** en el plato y compruebe la diferencia (en divisiones) entre el valor de masa nominal y la lectura real de la balanza. Si la diferencia se encuentra dentro de  $\pm 1$  división, no se requiere un ajuste de calibración. Si la diferencia excede  $\pm 1$  división, se recomienda un ajuste de calibración

*Ejemplo:*

Lectura de peso real:	1500.14
Lectura de peso esperada:	1500.00 (valor de masa de prueba)
Diferencia de peso (d):	0,14
Diferencia de peso en dígitos:	-14 (ajustar valor)

### Span - Rango [ *SPAN* ]

Inicia el procedimiento de calibrado de rango (cero y rango)

### Lin [ *Lin* ]

Inicia el procedimiento de calibrado de linealidad (cero, punto medio y rango).

### End Cal [ *End* ] – Finalizar calibrado

Permite avanzar hacia el menú siguiente o volver a la parte superior del menú actual.

## 4.3 Menú de configuración

Entrar en este menú para configurar los parámetros de la balanza.

Reset – Reconfigurar :	<b>no</b> , yes – sí
Graduación Auxiliar:	<b>On</b> , Off
Filter – Filtro :	Low - Bajo, <b>Med - Medio</b> , High - Alto
Retorno a cero automático :	off - apagado, <b>0.5d</b> , 1d, 3d
Estable :	0.5d, <b>1d</b> , 2d, 5d
Iluminación trasera :	off - apagado, on - encendido, <b>auto - automático</b>
Tara automática :	<b>off - apagado</b> , on- encendido, on-acc
Apagado automático :	<b>off - apagado</b> , 1, 5, 10
Fin configuración :	Salir del menú

**Nota :** En negrita aparecen siempre los valores de salida de fábrica por defecto.

### Reset– Reconfigurar [**RESEt**]

Permite reconfigurar el menú de configuración a los valores de salida de fábrica establecidos.

NO - No = no reconfigurar

YES - Sí = reconfigurar

### Auxiliary Graduation– Graduación Auxiliar [**AUGRAD**]

Establezca si el peso se muestra con la graduación auxiliar cuando el interruptor de seguridad está en la posición bloqueada.

ON = la graduación auxiliar se muestra entre paréntesis.

OFF = no se muestra la graduación auxiliar.

#### Nota:

- Este elemento del menú solo se incluye en los modelos SJX323N / E y SJX1502N / E.
- La configuración afecta a kilogramos, gramos, quilates y pennyweights en el modelo SJX323N / E y kilogramos, gramos y pennyweights en el modelo SJX1502N / E.
- Si la báscula se usará en ventas directas al público, se debe seleccionar la configuración OFF.

### Filter– Filtro [**FLTR**]

Configurar el nivel del filtrado de la señal.

LOW - Bajo = menor estabilidad, tiempo de estabilización más rápido

MED - Medio = estabilidad normal, tiempo de estabilización

HI - Alto = mayor estabilidad, tiempo de estabilización más lento

### Auto Zero Tracking – Retorno automático a cero [**AZT**]

Configurar la función de vuelta automática a cero (automaticzero tracking).

OFF – Apagado = desactivada

0.5d = Se mostrará el valor cero en pantalla hasta que se supere un cambio de 0.5 divisiones por segundo.

1d = Se mostrará el valor cero en pantalla hasta que se supere un cambio de 1 divisiones por segundo.

3d = Se mostrará el valor cero en pantalla hasta que se supere un cambio de 3 divisiones por segundo

### Stable Range – Rango estable [**StABLE**]

Configurar la cantidad en la que puede variar la lectura mientras se mantiene encendido el símbolo de estabilidad.

0.5d = 0.5 balance division – división de la balanza

1d = 1 balance division – división de la balanza

2d = 2 balance division – división de la balanza

5d = 5 balance division – división de la balanza

**Back Light**– Iluminación trasera [b.L ,9hŁ]

Permite configurar la función de la iluminación trasera.

- OFF - Apagado = siempre apagada
- ON - Encendido = siempre encendida
- AUTO - Automático = encendida cuando se pulsa un botón o se produce un cambio en el peso mostrado en pantalla.

**Note:** cuando se alimenta con el adaptador de CA, la luz de fondo siempre está encendida.

**Auto Tare**– Tara automatic [A.ŁAŁŁŁ]

Permite configurar la función de tara automática.

- OFF – Apagado = La función de Tara Automática(AutomaticTare) estará desactivada
- ON – encendido = Se efectúa la tara con relación al primer pesaje bruto estable
- ON-ACC = Las cargas brutas estables dentro de los límites aceptados están sujetas a tara (en el modo de pesaje de Comprobación - Checkweighingmode)

**Auto off** - Apagado automático [A.OFF]

Configurar la función de apagado automático.

- OFF - apagado = desactivado
- 1 = apaga el equipo tras 1 minuto sin actividad
- 5 = apaga el equipo tras 5 minutos sin actividad
- 10 = apaga el equipo tras 10 minutos sin actividad

**EndSetup**– Finalizar configuración [End]

Avanzar hacia el menú siguiente o volver a la parte superior del menú actual.

**4.4 Menú Mode–Modo**

Este menú permite activar los modos para que se hallen disponibles para ser utilizados mediante el botón [Mode].

Reconfigurar :	no, sí
Peso :	off - apagado, on - encendido
Contador :	off - apagado, on - encendido
Porcentaje :	off - apagado, on - encendido
Comprobación:	off - apagado, on - encendido
Totalización :	off - apagado, on - encendido
Densidad :	off - apagado, on - encendido
Mantener :	En pantalla, Pico, Off - apagado
End Mode:	Salir de menu

**Reconfigurar - Reset** [ŁŁŁŁŁŁ]

Reconfigurar el menú Mode a la configuración por defecto de salida de fábrica.

- NO = no reconfigurar
- YES - Sí = reconfigurar

**Peso - Weigh** [ŁŁŁ ŁŁŁ]

Configurar el estatus.

- OFF – Apagado = desactivado
- ON – Encendido = activado

**Contador - Count** [ŁŁŁŁŁŁ]

Configurar el estatus.

- OFF – Apagado = desactivado
- ON – Encendido = activado

**Porcentaje - Percent [PERCENT]**

Configurar el estatus.

OFF – Apagado = desactivado  
 ON – Encendido = activado

**Comprobación – Check [CHECK]**

Configurar el estatus.

OFF – Apagado = desactivado  
 ON – Encendido = activado

**Totalización – Totalization [TOTAL]**

Configurar el estatus.

OFF – Apagado = desactivado  
 ON – Encendido = activado

**Densidad – Density [SPEC.Gr]**

Configurar el estatus.

OFF – Apagado = desactivado  
 ON – Encendido = activado

**Mantener en pantalla - Hold[Hold]**

Configuración del sub-modo.

OFF - apagado

= desactivado

PeakHold - Mantener en pantalla el pico

= permite al usuario capturar y almacenar en la memoria el valor estable del pesaje más elevado efectuado (&gt;=5d).

DisplayHold - Mantener en pantalla el valor

= permite al usuario capturar y almacenar en la memoria el primer valor estable de pesaje (&gt;=5d).

Cuando se mantiene en pantalla el valor estable, el icono “Hold” parpadeará y el valor del peso mostrado en pantalla no se modificará.

Avanzar hacia el menú siguiente o volver a la parte superior del menú actual.

**EndMode [End]** – Salir del menú

**4.5 Menú unidades**

Este menú activa las unidades para resulten accesibles con el botón **[Units]** Unidades. Las unidades en menú deben de estar encendidas “on” para hallarse activas.

**Nota** :Las unidades disponibles pueden varias en función del modelo y de las distintas normativas nacionales aplicables.

g:	off - apagado, <b>on - encendido</b>
kg:	<b>off - apagado</b> , on - encendido
ct:	off - apagado, <b>on - encendido</b>
oz:	<b>off - apagado</b> , on - encendido
ozt:	<b>off - apagado</b> , on - encendido
dwt:	<b>off - apagado</b> , on - encendido
lb:	<b>off - apagado</b> , on - encendido
grn:	<b>off - apagado</b> , on - encendido
hkt:	<b>off - apagado</b> , on - encendido
sgt:	<b>off - apagado</b> , on - encendido
tw:	<b>off - apagado</b> , on - encendido
t:	<b>off - apagado</b> , tola, tical
End Unit:	Salirdelmenú

## 4.6 Características adicionales

### Gancho de pesaje inferior

La balanza Scout se halla equipada con un gancho inferior para efectuar pesajes por debajo de la balanza.

El gancho de pesaje inferior en los modelos SJX/E se halla situado en la parte posterior de la cubierta de las pilas como se muestra a continuación (en los SJX modelos se halla situado en la sub-plataforma). Para hacer uso de esta característica, quitar la cubierta de protección roja situada en la parte inferior para abrir la parte de pesaje inferior.

**Atención :** Antes de girar la balanza, quitar la tapa y el apoyo de la tapa (si la hay), y gire la clavija de bloqueo de transporte hacia la posición de “bloqueo” para evitar que el equipo sufra daños.



Gráfico 4-2. Pesaje inferior

La balanza puede apoyarse mediante el uso de soportes de laboratorio o cualquier otro método adecuado. Asegúrese de que la balanza se encuentra nivelada y apoyada con seguridad y que el bloqueo de transporte ha sido anulado. Encienda la balanza, y use una cuerda o un alambre para fijar los elementos que deban de ser pesados.

### Conectando el Interfaz

Puede utilizar un kit interfaz de conectividad adicional para conectar la balanza a un ordenador o a una impresora o a una pantalla auxiliar OHAUS.

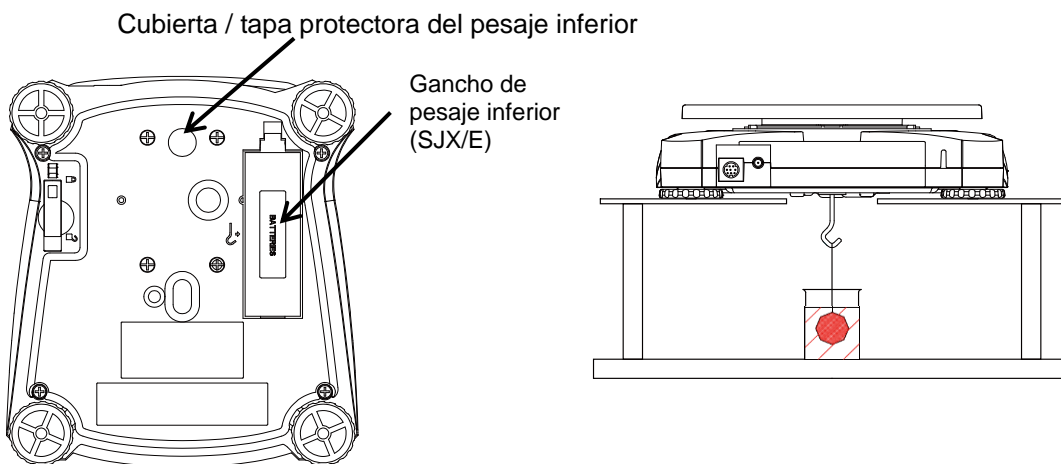
Se hallan disponibles los distintos accesorios de Kit que se describen a continuación :

RS232, Host USB, Dispositivo USB, Ethernet, Bluetooth®\*.



Gráfico 4-3. Parte posterior de la balanza

\* Los kits de interfaces disponibles pueden estar sujetos a cambios de acuerdo con las distintas normativas nacionales aplicables

La palabra y el logotipo Bluetooth® son marcas registradas propiedad de Bluetooth SIG, Inc., OHAUS hace uso de dichas marcas al amparo de sus licencias de utilización.

## 5. MANTENIMIENTO

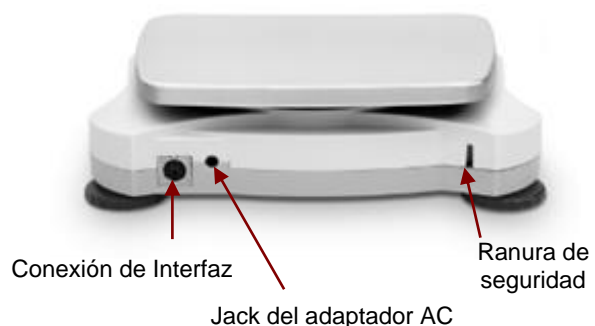
### 5.1 Limpieza



**PRECAUCIÓN** : Riesgo de shock / descarga eléctrica. Desconectar el equipo de la toma / fuente de corriente eléctrica antes de proceder a su limpieza.

La carcasa puede limpiarse con un paño humedecido con un detergente suave si fuese necesario.



**Atención** :No utilizar disolventes, productos químicos, alcohol, amoniaco o productos abrasivos para limpiar la carcasa o el panel de control.

### 5.2 Resolución de problemas

La tabla siguiente contiene una lista de problemas habituales y sus posibles causas y soluciones. Si el problema persiste, por favor, contacte con OHAUS o su agente autorizado.

TABLA5-1

Síntoma	Causa probable
No se puede encender el dispositivo	La balanza no recibe alimentación / corriente
Escasa precisión	Calibrado inadecuado Entorno inestable
No puede efectuarse el calibrado	El interruptor de seguridad está en la posición de cierre
<b>Err B.1</b>	El peso sobrepasa la potencia en el rango cero.
<b>Err B.2</b>	La potencia en el pesaje inferior se halla en rango cero.
<b>Err B.3</b>	Sobrecarga (el peso sobrepasa la capacidad del rango establecido)
<b>Err B.4</b>	Carga insuficiente (sin bandeja de pesaje)
<b>Err B.5</b>	Tara fuera de rango
<b>Err B.6</b>	El valor mostrado en pantalla sobrepasa 999999 (posible en modo de Totalización)
<b>Err B.7</b>	Posición interna de pesaje desconocida
<b>rEF.Err</b>	Error de recuento de partes o de porcentaje – peso de la muestra < 1d. La balance señala un error y luego sale del modo de recuento de partes o se pone en modo [ <b>CLr.APU</b> ].
<b>Lo.rEF</b>	Peso de referencia de porcentaje o APW demasiado bajo para obtener resultados precisos
<b>CAL E</b>	Error a la hora de efectuar el calibrado.
<b>USb.Err</b>	No se puede hallar el fichero de la aplicación (app file) o el menú en el disco U.

### 5.3 Información sobre el servicio técnico

Si el apartado de resolución de problemas no le resulta útil para resolver un problema, puede ponerse en contacto con su agente autorizado OHAUS. Para servicio o soporte técnico en los Estados Unidos puede llamar al servicio de atención al cliente al número gratuito :1-800-672-7722 ext. 7852 entre las 8:00 AM y las 5:00 PM EST. Un especialista en los productos OHAUS se hallará disponible para brindarle la asistencia técnica necesaria. Si reside fuera de los Estados Unidos, por favor, visite nuestra web :[www.ohaus.com](http://www.ohaus.com) o localice las oficinas de OHAUS más cercanas.

## 5.4 Accesorios

TABLA 5-2. ACCESORIOS

DESCRIPCIÓN	Número del artículo	DESCRIPCIÓN	Número del artículo
Kit RS232	30268982	Kit de apilado "Stacking Kit", x1	30268988
Kit Host USB	30268983	Kit de gravedad específica	30269020
Kit dispositivo USB	30268984	Kit de pantalla / visor auxiliar - AuxiliaryDisplay Kit	30269019
Kit Bluetooth*	30268985	Maletín de transporte	30269021
Kit Ethernet	30268986	Cubierta / paraviento de uso	30269022
Kit de apilado "Stacking Kit", x6	30268987	Cables e impresoras	Contacte con OHAUS

Nota :El Kit\* Bluetooth se halla únicamente disponible en algunas regiones o países de acuerdo con las normativas aplicables a nivel nacional.

## 6. Para uso legal en el comercio (Solo modelos SJX ... M ... y SJX ... N ...)

Cuando se hace uso de la balanza para actividades comerciales o aplicaciones o usos que exigen control legal o administrativo, debe de ser configurada, verificada y sellada de conformidad a los pesos legales y las normativas aplicables en materia de pesos y medidas. Es responsabilidad del comprador garantizar el cumplimiento de las normativas legales aplicables. Como los requisitos varían según la jurisdicción, se recomienda al comprador que se comunique con su oficina local de pesos y medidas para obtener instrucciones sobre cómo poner en funcionamiento el saldo.

### 6.1 Configuración

Antes de efectuar las labores de verificación y sellado, realice los siguientes pasos:

1. Comprobar que el menú de configuración cumple con la normativa legal aplicable en materia de pesos y medidas.
2. Se debe revisar el menú de unidades. Verifique que las unidades encendidas estén permitidas por las regulaciones locales de pesos y medidas.
3. Llevar a cabo el procedimiento de calibrado como se explica en el apartado 4.2.
4. Configurar la posición del interruptor de seguridad (SecuritySwitch) en la posición de bloqueo.

### 6.2 Verificación

Un oficial de pesos y medidas debe realizar el procedimiento de verificación. Póngase en contacto con la oficina local de pesos y medidas para obtener más información.

### 6.3 Sellado

Después de que se haya verificado el Balance, debe ser sellado por el oficial de pesos y medidas para evitar el acceso no detectado a la configuración legalmente controlada. Antes de proceder a sellar el dispositivo, asegúrese de que el interruptor de seguridad se halla en la posición de bloqueo.

En el caso de usarse un sello de alambre, pasar el alambre de sellado a través de los orificios del interruptor / cierre de seguridad y de la parte inferior de la carcasa como se muestra a continuación. En el caso de usarse un sello, colocar el sello sobre el interruptor / cierre de seguridad y de la parte inferior de la carcasa como se muestra a continuación.

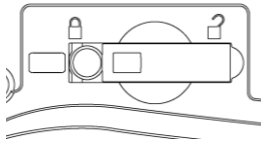

Desbloqueado

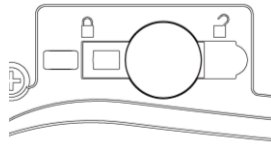

Bloqueado con sello en papel

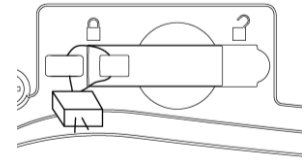

Bloqueado con sellado de alambre

## 7. Datos Técnicos

Clasificaciones de equipo:

Usa únicamente en entornos interiores

Altitud :Hasta 2000 m

Rango de temperaturas de funcionamiento operativo :+5 °C a +40 °C

Rango de temperatura especificado: consulte las tablas a continuación

Humedad relativa: 10% a 80% a 31 ° C, disminuyendo linealmente a 50% a 40 ° C, sin condensación

Alimentación: entrada del adaptador de alimentación de CA 100-240 V 50/60 Hz y salida 5 V CC 1 A (para usar con fuente de alimentación certificada o aprobada, que debe tener un SELV y una salida de circuito de energía limitada), o 4 pilas AA

Fluctuaciones de voltaje de la corriente principal :hasta  $\pm 10\%$  del voltaje nominal

Nivel de polución : 2

Categoría de la instalación : II

## 7.1 Características Técnicas

### Modelos Generales:

Modelo	SJX323 SJX323/E	/ SJX322/E	SJX622 SJX622/E	SJX1502 SJX1502/E	/ SJX621/E	/ SJX3201/E	SJX6201 SJX6201/E	/ SJX8200/E
Capacidad	320 ct (64 g)	320 g	620 g	1500 g	620 g	3200 g	6200 g	8200 g
Legibilidad	0.005 ct (0.001 g)	0.01 g	0.01 g	0.01 g	0.1 g	0.1 g	0.1 g	1 g
Repetibilidad (Desviación Estándar)	0.002 g	0.01 g	0.01 g	0.02 g	0.1 g	0.1 g	0.1 g	1 g
Linealidad	0.003 g	0.01 g	0.02 g	0.03 g	0.1 g	0.1 g	0.2 g	1 g
Masa de calibrado de amplitud*	50 g	200 g	300 g	1.5 kg	300 g	3 kg	5 kg	8 kg
Masa de calibrado de linealidad	30, 60 g	200, 300 g	300, 600 g	1 kg, 1.5 kg	300, 600 g	1.5 kg, 3 kg	3 kg, 6 kg	4 kg, 8 kg
Capacidad x Legibilidad (kg)	/	/	/	1.5 x 0.00001	/	3.2 x 0.0001	6.2 x 0.0001	8.2 x 0.001
Capacidad x Legibilidad (ct)	320 x 0.005	1600 x 0.05	3100 x 0.05	7500 x 0.05	3100 x 0.5	16000 x 0.5	31000 x 0.5	41000 x 5
Capacidad x Legibilidad (oz)	2.25750 x 0.00005	11.2880 x 0.0005	21.8700 x 0.0005	52.9110 x 0.0005	21.870 x 0.005	112.880 x 0.005	218.700 x 0.005	289.25 x 0.05
Capacidad x Legibilidad (ozt)	2.05765 x 0.00005	10.2880 x 0.0005	19.9335 x 0.0005	48.2260 x 0.0005	19.930 x 0.005	102.880 x 0.005	199.335 x 0.005	263.60 x 0.05
Capacidad x Legibilidad (dwt)	41.153 x 0.001	205.76 x 0.01	398.67 x 0.01	964.52 x 0.01	398.7 x 0.1	2057.6 x 0.1	3986.7 x 0.1	5270 x 1
Capacidad x Legibilidad (lb)	/	/	1.36690 x 0.00005	3.30690 x 0.00005	1.3670 x 0.0005	7.0550 x 0.0005	13.6685 x 0.0005	18.080 x 0.005
Capacidad x Legibilidad (grn)	987.66 x 0.02	4938.4 x 0.2	9568.0 x 0.2	23148.4 x 0.2	9570 x 2	49380 x 2	95680 x 2	126540 x 20
Calibrado	SJX/E: Seleccionable por el usuario – calibrado externo : rango o linealidad SJX: Calibrado interno manual / Seleccionable por el usuario – calibrado externo : rango o linealidad / Digital con un peso externo							
Tiempo(s) de estabilización	1.5	1		1.5		1		
Fabricado en	Carcasa en ABS & placa de acero inoxidable							
Cubierta / paraviento	Sí	No						
Rango de Tara	Plena capacidad por sustracción							
Unidades de pesaje**	g, kg, ct, oz, ozt, dwt, lb, grn, hkt, sgt, twt, tical, tola							
Modos de Aplicación **	Pesaje, Contador de partes, Pesaje porcentual, Pesaje de verificación, Totalización, Densidad, Mantenimiento del peso en pantalla							
Esperanza de vida habitual de las baterías	80 horas			120 horas		80 horas		120 horas
Rango de temperaturas de funcionamiento operativo específico	10°C a 40°C							
Condiciones de almacenamiento	-20°C a 55°C a 10% a 90% de humedad relativa, sin condensación							
Comunicación	RS232, dispositivo USB, Ethernet, Bluetooth***, Host USB Host (todos disponibles como accesorio)							
Tipo de pantalla	LCD con iluminación trasera : 6-dígitos 7-segmentos con iluminación trasera LED de luz blanca							
El Tamaño de pantalla	20 mm							
Capacidad de sobrecarga	10 veces su capacidad							
Tamaño de la bandeja (A x D)	Ø93 mm	Ø120 mm		170 x 140 mm				
Dimensiones para el balanza (Largo x Ancho x Alto) – SJX	202 x 230 x 114 mm		202 x 230 x 68 mm					
Dimensiones para la balanza (Largo x Ancho x Alto) – SJX/E	202 x 222 x 103 mm		202 x 224 x 54 mm					
Dimensiones para el transporte / envío - SJX(Largo x Ancho x Alto)	300 x 250 x 129 mm							
Dimensiones para el transporte / envío - SJX/E(Largo x Ancho x Alto)	300x250x129mm		300 x 250 x 86 mm					
Peso Neto -SJX	1.1 kg		1.6 kg					
Peso Neto -SJX/E	1 kg							
Peso para el transporte / envío- SJX	1.7 kg		2.2 kg					
Peso para el transporte / envío- SJX/E	1.5 kg							

#### Notas:

\* Los pesos de calibrado se incluyen únicamente para los modelos 64 g.

\*\* Las unidades de pesaje disponibles, los modos de aplicación y los Kits de interfaces opcionales están sujetos a cambios de acuerdo con las normativas nacionales aplicables.

\*\*\* Kit Bluetooth sólo está disponible en ciertas regiones de acuerdo con las regulaciones locales.

**Modelos Tipo Aprobados en la EU :**

Modelo	SJX323M	SJX622M	SJX1502M	SJX6201M
Capacidad	320 ct (64 g)	620 g	1500 g	6200 g
Legibilidad	0.01 ct (0.001 g)	0.01 g	0.01 g	0.1 g
Intervalo de verificación e	0.1 ct (0.01 g)	0.1 g	0.1 g	1 g
Clase	II			
Repetibilidad (Desviación Estándar)	0.002 g	0.01 g	0.02 g	0.1 g
Linealidad	0.003 g	0.02 g	0.03 g	0.2 g
Masa de calibrado de amplitud *	50 g	300 g	1.5 kg	5 kg
Masa de calibrado de linealidad	30, 60 g	300, 600 g	1 kg, 1.5 kg	3 kg, 6 kg
Capacidad x Legibilidad (kg)	/	/	1.5 x 0.00001	6.2 x 0.0001
Capacidad x Legibilidad (ct)	320 x 0.01	3100 x 0.5	7500 x 0.5	31000 x 5
Calibrado	Calibración interna Manual			
Tiempo(s) de estabilización	1.5	1	1.5	1
Cubierta / paraviento	Sí	No		
Rango de Tara	Plena capacidad por sustracción			
Unidades de pesaje**	g, kg, ct			
Modos de aplicación**	Pesaje, Contador de partes, Pesaje porcentual, Pesaje de verificación, Totalización, Densidad, Mantenimiento del peso en pantalla			
Esperanza de vida habitual de las baterías	80 horas			
Rango de temperaturas de funcionamiento operativo específico	10°C a 30°C			
Condiciones de almacenamiento	-20°C a 55°C a 10% a 90% de humedad relativa, sin condensación			
Comunicación	RS232, dispositivo USB, Ethernet, Bluetooth***, Host USB Host (todos disponibles como accesorio)			
Tipo de pantalla	LCD con iluminación trasera : 6-dígitos 7-segmentos con iluminación trasera LED de luz blanca			
El Tamaño de pantalla	20 mm			
Tamaño de la bandeja (A x D)	Ø93 mm	Ø120 mm	170 x 140 mm	
Dimensiones para la balanza (Largo x Ancho x Alto)	202 x 230 x 114 mm	202 x 230 x 68 mm		
Dimensiones para el transporte / envío (Largo x Ancho x Alto)	300 x 250 x 129 mm			
Peso Neto	1.1 kg	1.6 kg		
Peso para el transporte / envío	1.7 kg	2.2 kg		

**Notas:**

\* Los pesos de calibrado se incluyen únicamente para los modelos 64 g.

\*\* Las unidades de pesaje disponibles, los modos de aplicación y los Kits de interfaces opcionales están sujetos a cambios de acuerdo con las normativas nacionales aplicables.

\*\*\* Kit Bluetooth sólo está disponible en ciertas regiones de acuerdo con las regulaciones locales.

## NTEP y mediciones de los modelos aprobados para el Canadá:

Modelo	SJX323N/E	SJX622N/E	SJX1502N/E	SJX6201N/E
Capacidad	320 ct (64 g)	620 g	1500 g	6200 g
Legibilidad	0.01 ct (0.001 g) o 0.1 ct (0.01 g)	0.1 g	0.01 g o 0.1 g	1 g
Intervalo de verificación e	0.1 ct (0.01 g)	0.1 g	0.1 g	1 g
Clase	II	III	II	III
Masa de calibrado de amplitud*	50 g	300 g	1.5 kg	5 kg
Masa de calibrado de linealidad	30, 60 g	300, 600 g	1 kg, 1.5 kg	3 kg, 6 kg
Capacidad x Legibilidad (kg)	/	/	1.5 x 0.00001 o 1.5 x 0.0001	6.2 x 0.001
Capacidad x Legibilidad (ct)	320 x 0.01 o 320 x 0.1	3100 x 0.5	7500 x 0.5	31000 x 5
Capacidad x Legibilidad (oz)	2.2575 x 0.0005	21.870 x 0.005	52.910 x 0.005	218.70 x 0.05
Capacidad x Legibilidad (ozt)	2.0575 x 0.0005	19.935 x 0.005	48.225 x 0.005	199.35 x 0.05
Capacidad x Legibilidad (dwt)	41.153 x 0.001 o 41.15 x 0.01	398.7 x 0.1	964.52 x 0.01 o 964.5 x 0.1	3987 x 1
Capacidad x Legibilidad (lb)	/	1.3670 x 0.0005	3.3070 x 0.0005	13.670 x 0.005
Capacidad x Legibilidad (grn)	987.6 x 0.2	9568 x 2	23148 x 2	95680 x 20
Calibrado	Seleccionable por el usuario – calibrado externo : rango o linealidad			
Tiempo(s) de estabilización	1.5	1	1.5	1
Cubierta / paraviento	Sí	No		
Rango de Tara	Plena capacidad por sustracción			
Unidades de pesaje**	g, kg, ct, oz, ozt, dwt, lb, grn			
Modos de aplicación**	Pesaje, Contador de partes, Pesaje porcentual, Pesaje de verificación, Totalización, Densidad, Mantenimiento del peso en pantalla			
Esperanza de vida habitual de las baterías	80 horas			
Rango de temperaturas de funcionamiento operativo específico	Clase II: 10°C a 30°C Clase III: 10°C a 40°C			
Storage Conditions	-20°C a 55°C a 10% a 90% de humedad relativa, sin condensación			
Comunicación	RS232, dispositivo USB, Ethernet, Bluetooth***, Host USB Host (todos disponibles como accesorio)			
Tipo de pantalla	LCD con iluminación trasera : 6-dígitos 7-segmentos con iluminación trasera LED de luz blanca			
El Tamaño de pantalla	20 mm			
Tamaño de la bandeja (A x D)	Ø93 mm	Ø120 mm	170 x 140 mm	
Dimensiones para la balanca (Largo x Ancho x Alto)	202 x 222 x 103 mm	202 x 224 x 54 mm		
Dimensiones para el transporte / envío (Largo x Ancho x Alto)	300 x 250 x 129mm	300 x 250 x 86 mm		
Peso Neto	1 kg			
Peso para el transporte / envío	1.5 kg			

**Notas:**

\* Los pesos de calibrado se incluyen únicamente para los modelos 64 g.

\*\* Las unidades de pesaje disponibles, los modos de aplicación y los Kits de interfaces opcionales están sujetos a cambios de acuerdo con las normativas nacionales aplicables.

\*\*\* Kit Bluetooth sólo está disponible en ciertas regiones de acuerdo con las regulaciones locales.

## 7.2 Gráficos



Gráfico 7.1 Dimensiones

Modelo		A	B	C
SJX/E	Con cubierta	202 mm/8.0in.	222 mm/ 8.7in.	103 mm/4.1in.
	Sin cubierta	202 mm/8.0in.	224 mm/ 8.8in.	54 mm/2.1in.
SJX	Con cubierta	202 mm/8.0in.	230 mm/ 9.1in.	114 mm/4.5in.
	Sin cubierta	202 mm/8.0in.	230 mm/ 9.1in.	68 mm/2.7in.

## 7.3 Cumplimiento de la normativa vigente

El cumplimiento de las siguientes normas está indicado por la marca correspondiente en el producto.

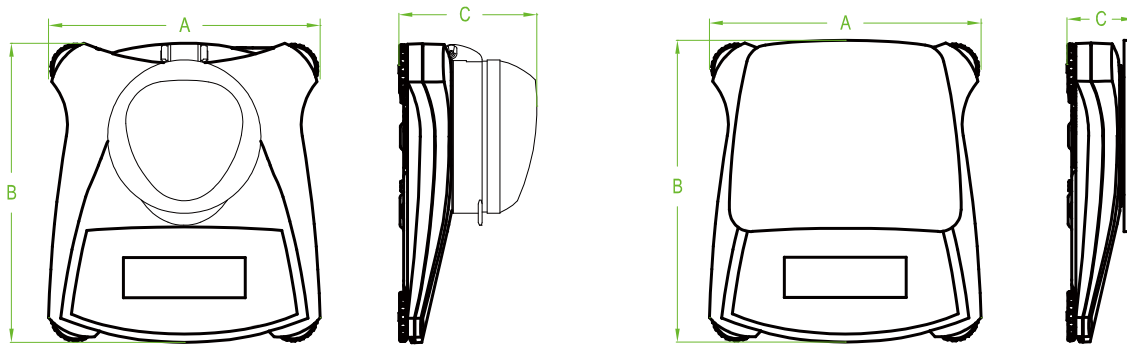
Marcaje	Estándar
	Este producto cumple con los estándares armonizados aplicables de las directivas de la UE 2011/65/UE (RoHS), 2014/30/UE (EMC), 2014/35/UE (LVD) y 2014/31/UE (NAWI). La Declaración de conformidad completa está disponible en línea en <a href="http://www.ohaus.com/ce">www.ohaus.com/ce</a> .
	Este producto cumple con las Directivas de la UE 2012/19/UE (RAEE) y 2006/66/CE (Baterías). Por favor, a la eliminación de este producto de conformidad con la normativa aplicables en los puntos de recogida especificados para dispositivos y equipos eléctricos y electrónicos. Para las consultar instrucciones sobre la eliminación de residuos aplicable en Europa, por favor, consulte nuestra página web : <a href="http://www.OHAUS.com/weee">www.OHAUS.com/weee</a> .
	AS/NZS 61000.6.1, AS/NZS 61000.6.3
	CAN/CSA-C22.2 No. 61010-1, UL Std. No. 61010-1

**Aviso importante para los instrumentos de pesaje verificados SJX ... M ... en la UE**

Cuando el dispositivo se utiliza en actividades comerciales o una aplicación controlada legalmente, debe ser configurada, verificada y sellada según los reglamentos locales de pesos y medidas. Es la responsabilidad del comprador asegurarse de que se cumplen todos los requisitos legales pertinentes.

Los instrumentos de pesaje verificados en el sitio de fabricación llevan la siguiente marca adicional de metrología en la placa descriptiva.



Los instrumentos de pesaje verificados en dos etapas no tienen ninguna marca adicional de metrología en la placa descriptiva. La segunda etapa de evaluación de la conformidad debe realizarse por las autoridades de pesos y medidas aplicables.

Si las normas nacionales limitan el periodo de validez de la verificación, el usuario de la báscula debe observar el período de nueva comprobación estrictamente e informar a las autoridades de pesos y medidas.

Ya que los requisitos de verificación varían según la jurisdicción, el comprador debe ponerse en contacto con su oficina local de pesos y medidas si no están familiarizados con los requisitos.

**Declaración de cumplimiento de la FCC:**

**Nota:** Este equipo ha sido probado y ha quedado establecido que cumple con los límites establecidos para dispositivos digitales de Clase B, en cumplimiento del apartado 15 de la normativa FCC (Comisión Federal de Comunicaciones). Estos límites han sido concebidos y diseñados para suministrar una protección razonable contra las interferencias nocivas en instalaciones residenciales. Este equipo usa, genera y puede emitir energías de radio-frecuencia, y, en el caso de no estar instalado y usarse el mismo de acuerdo con las instrucciones del fabricante, pueden producirse interferencias perjudiciales o peligrosas con las comunicaciones por radio. No obstante, no existe garantía alguna de que dichas interferencias no ocurran en una instalación en concreto. Si este equipo provoca interferencias perjudiciales o peligrosas en la recepción de radio o televisión, lo cual puede determinarse encendiendo y apagando el dispositivo, se recomienda que el usuario intente corregir la interferencia llevando a cabo una o varias de las acciones siguientes :

- Reorientar o colocar en otro emplazamiento la antena de recepción.
- Incrementar la distancia entre el equipo y el receptor.
- Conectar el equipo en un enchufe de toma de corriente de un circuito distinto al cual se halle conectado el receptor.
- Por favor, consulte con su agente autorizado / concesionario o con un técnico especializado en radio/TV para obtener la ayuda adecuada.

**Declaración de cumplimiento de ISED Canadá:**

Este aparato digital de la Clase B cumple con la norma canadiense ICES-003.

**Registro ISO 9001**

El sistema de gestión que rige la producción de este producto tiene la certificación ISO 9001.

**GARANTÍA LIMITADA**

Los productos de Ohaus están garantizados contra defectos en materiales y mano de obra desde la fecha de entrega hasta el término del periodo de garantía. Durante el período de vigencia de la garantía, Ohaus reparará, o, a su opción, sustituirá sin cargo alguno cualquier componente que demuestre estar defectuoso, siempre que el producto se devuelva a Ohaus, flete prepagado.

Esta garantía no es válida si el producto ha sido dañado por accidente o mal uso, expuesto a materiales radiactivos o corrosivos, tiene materiales extraños que han penetrado en el interior del producto, o ha sido sometido a reparaciones o modificaciones por personas o empresas distintas a Ohaus. En caso de no existir una tarjeta de registro de garantía enviada adecuadamente al fabricante, el periodo de garantía comenzará en la fecha de envío al distribuidor autorizado. Ohaus Corporation no otorga ninguna otra garantía expresa o implícita. Ohaus Corporation no será responsable de ningún daño indirecto.

Ya que la legislación sobre garantías difiere de un estado a otro y de país a país, póngase en contacto con Ohaus o su distribuidor local de Ohaus para obtener más detalles.



# 1. INTRODUCTION

Ce manuel contient des instructions d'installation, d'exploitation et d'entretien pour les balances Scout Séries SJX et SJX/E. Bien vouloir lire complètement le manuel avant d'utiliser la balance.

## 1.1 Définition des marques et symboles de mise en garde

Les consignes de sécurité sont marquées avec des messages et symboles de mise en garde. Ceux-ci illustrent les questions de sécurité et les avertissements. Ignorer les consignes de sécurité peut entraîner des blessures, des dégâts à l'appareil, des dysfonctionnements et des résultats erronés.

### Messages de mise en garde

<b>MISE EN GARDE</b>	Pour une situation dangereuse à risque moyen, pouvant entraîner des blessures ou la mort si non évité.
<b>AVERTISSEMENT</b>	Pour une situation dangereuse à faible risque, pouvant entraîner des dégâts à l'appareil, aux biens, la perte de données ou des blessures si non évitée.
<b>Attention</b>	Pour une information importante relative au produit.
<b>Note</b>	Pour une information utile relative au produit.

### Symboles de mise en garde



Risque d'ordre général



Risque de choc électrique

## 1.2 Précautions de sécurité



**ATTENTION** : Lire toutes les mises en garde de sécurité avant l'installation, la réalisation de connexions ou l'entretien de cet appareil. Ne pas se conformer à ces mises en garde peut causer des blessures et/ou des dégâts matériels. Conserver toutes les instructions pour future référence.

- Vérifier que l'alimentation électrique locale corresponde à la plage de tension indiquée sur l'étiquette des données de l'adaptateur en courant alternatif.
- Ne brancher uniquement l'adaptateur en courant alternatif qu'à une prise avec mise à la terre.
- Ne pas placer la balance de telle façon qu'il soit difficile de débrancher l'adaptateur secteur de la prise de courant.
- S'assurer que le cordon d'alimentation ne constitue pas un obstacle potentiel ou un risque lors d'un déplacement.
- Cet équipement est destiné à une utilisation en intérieur et ne doit être utilisé dans des endroits secs.
- Ne faire fonctionner l'appareil que dans les conditions ambiantes spécifiées dans ce mode d'emploi.
- Ne pas faire fonctionner l'équipement dans des environnements dangereux ou instables.
- Ne pas laisser tomber les charges sur le plateau.
- N'utiliser uniquement que des accessoires et des périphériques approuvés.
- Couper l'alimentation électrique de l'équipement avant le nettoyage ou l'entretien.
- Il est nécessaire que seul du personnel qualifié effectue l'entretien.

## 1.3 Usage prévu

Cet instrument est destiné à être utilisé dans les laboratoires, les écoles, les entreprises et l'industrie légère. Il ne doit être utilisé que pour mesurer les paramètres décrits dans ce manuel d'utilisation. Tout autre type d'utilisation et d'utilisation allant au-delà des spécifications techniques, sans préavis écrit, consentement de OHAUS, est considéré comme non voulu.

Cet instrument est conforme aux normes en vigueur dans l'industrie et aux réglementations de sécurité reconnues. Cependant, il peut constituer un danger lors de l'utilisation.

Si l'instrument n'est pas utilisé conformément à ce mode d'emploi, la protection prévue fourni par l'instrument peut être altéré.

## 2. INSTALLATION

### 2.1 Installation des composants

Se reporter aux illustrations et aux instructions ci-dessous pour identifier et assembler la balance Scout et ses composants. Tous les composants doivent être assemblés avant d'utiliser la balance.

#### 2.1.1 Déverrouillage du verrou de transport

Libérer le verrou de transport rouge en tournant le pointeur rouge de 90 degrés vers la gauche pour déverrouiller.

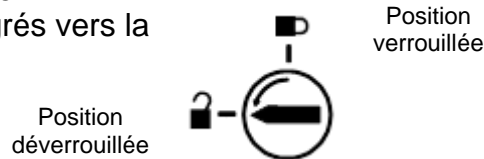

Figure 2-1. Verrou de transport

**Remarque :** Pour les modèles de SJJN, le verrou de transport doit être retiré (en tirant dessus) avant d'installer le poêle.

#### 2.1.2 Installation du plateau de pesée

##### Pour SJJ/E

Placer les moules rectangulaires dans la sous-plateforme comme illustré et exercer une rotation vers la gauche jusqu'à leur verrouillage. Les plateaux ronds sont placés du haut vers le bas sur la sous-plateforme.

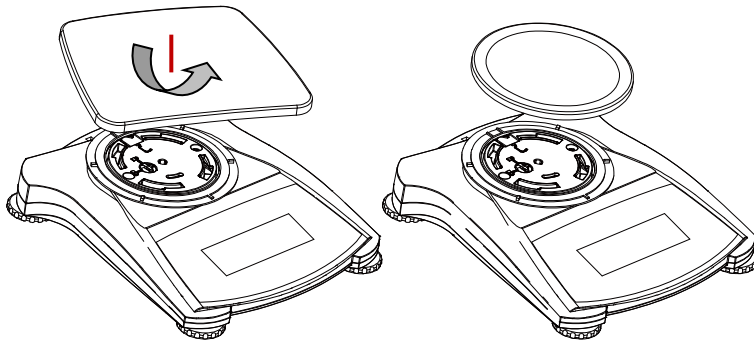

Figure 2-2. Installation du plateau (pour SJJ/E)

##### Pour SJJ

Installer le plateau en acier inoxydable directement sur la sous-plate-forme.

### 2.1.3 Étiquette de capacité (pour SJX323N / E et SJX1502N / E)

Fixez l'étiquette de capacité au-dessus de l'écran à la position indiquée ci-dessous et alignez le bords avec les lignes en pointillés.

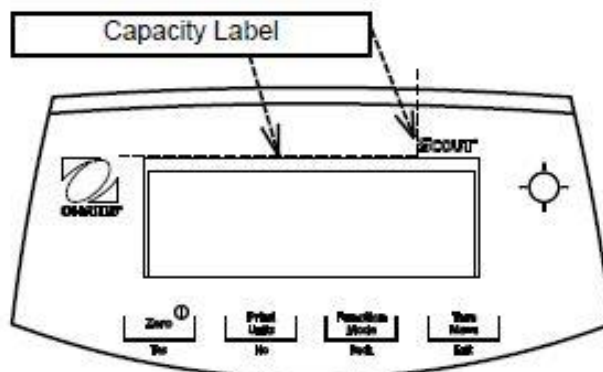

Figure 2-3. Étiquette de capacité (pour SJX323N / E et SJX1502N / E.)

### 2.1.4 Encoche de sécurité

Il est prévu à l'arrière de la balance une encoche de sécurité qui permet de sécuriser la balance avec un câble en option muni d'une serrure.

## 2.2 Choix de l'emplacement

Pour de meilleurs résultats, il est nécessaire d'utiliser la balance Scout dans un environnement propre et stable. Ne pas utiliser la balance dans des environnements avec des courants d'air importants, avec des changements rapides de température, près de champs magnétiques ou à proximité d'appareils générant des champs magnétiques ou des vibrations.

## 2.3 Mise de niveau de la balance

La Scout a un indicateur de niveau lumineux rappelant que la balance doit être mise de niveau pour un pesage précis. Il y a un niveau à bulle dans une petite fenêtre ronde à l'avant de la balance. Pour mettre de niveau la balance, régler les pieds à chaque coin jusqu'à ce que la bulle soit centrée dans le cercle. S'assurer que l'équipement soit de niveau à chaque fois que l'on modifie l'emplacement.

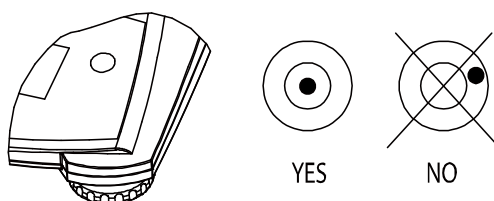

Figure 2-4. Indicateur de niveau

## 2.4 Raccordement de l'alimentation électrique

### Installation de l'adaptateur pour courant alternatif

L'alimentation électrique secteur est utilisée pour alimenter la balance lorsque l'utilisation des piles n'est pas nécessaire. Tout d'abord, brancher l'adaptateur secteur (fourni) au connecteur femelle à l'arrière de la balance, puis brancher le cordon sur une prise électrique.

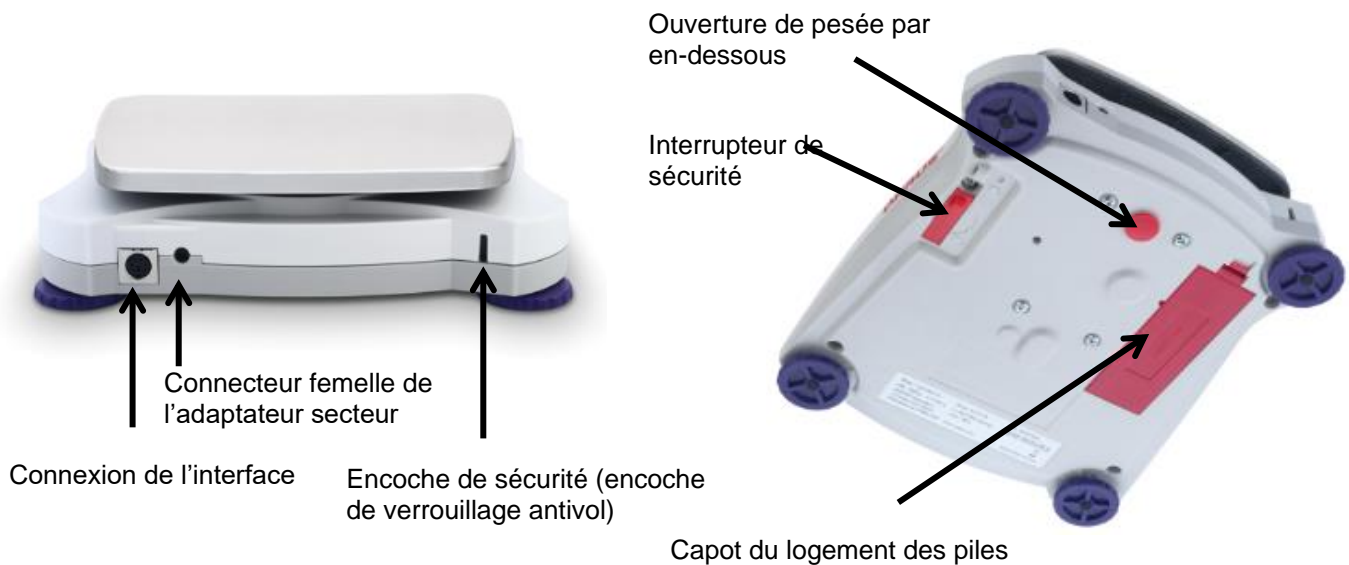

Figure 2-5. Vue arrière et du dessous de la balance

### Installation des piles

Installer les quatre piles « AA » en respectant la polarité indiquée dans le logement des piles.

#### Note:

Après la mise sous tension, il est recommandé de laisser le reste chaude pendant au moins 5 minutes avant de l'utiliser.

## 2.5 Calibrage initial

Lors de la première installation de la balance, et lorsque celle-ci est déplacée vers un autre emplacement, on doit procéder à son étalonnage pour garantir des résultats de pesage précis. Pour les modèles SJJ/E, les balances doivent être étalonnées à l'aide de poids d'étalonnage externes.

Pour les modèles SJJ, les balances ont des dispositifs d'étalonnage intégrés étalonnant la balance sans qu'il soit nécessaire d'utiliser des masses d'étalonnage externes. Alternativement, il est possible d'étalonner les balances SJJ manuellement avec des masses externes.

Disposer des masses d'étalonnage appropriées avant de commencer l'étalonnage. Se reporter à la section Étalonnage pour les masses et la procédure d'étalonnage.

## 3. OPÉRATION

### 3.1 Commandes

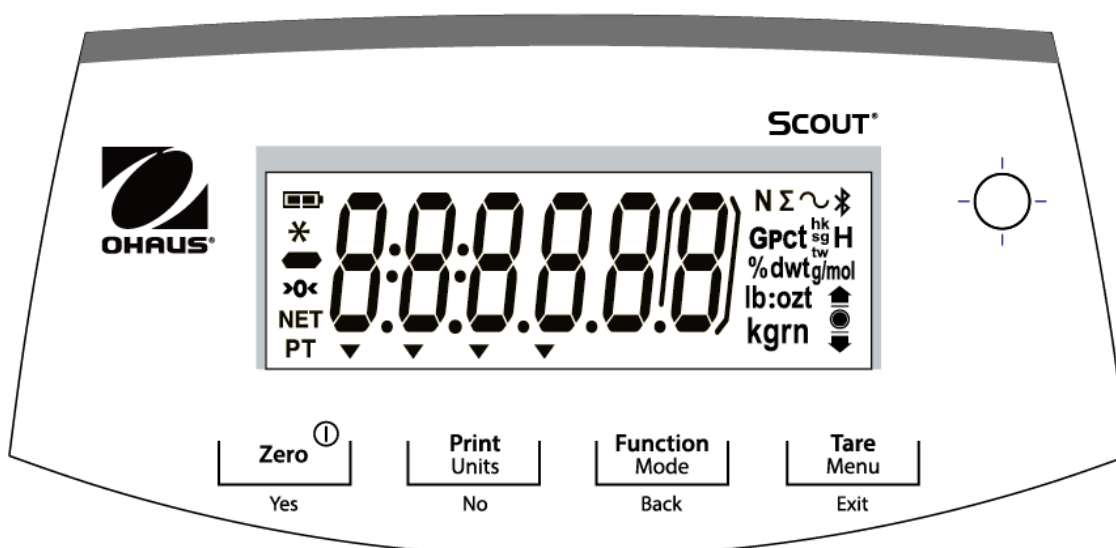
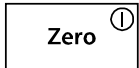





Figure 3-1 Panneau de commande Scout

TABLEAU 3-1. Fonctions des boutons

Bouton	 Zero ① Yes	 Print Units No	 Function Mode Back	 Tare Menu Exit
Fonction primaire (Appui bref)	<b>Zéro/Activé</b> Mettre la balance sous tension  Si la balance est allumée, définit zéro	<b>Impression</b> Envoie la valeur actuelle aux ports COM sélectionnés, si AUTOPRINT est réglé sur désactivé.	<b>Fonction</b> Lance un mode d'application.	<b>Tare</b> Saisir/Effacer une valeur de tare.
Fonction secondaire (Appui long)  (Appui prolongée)	<b>Zéro/Désactivé</b> Met la balance hors tension  Aucun	<b>Unités</b> Change l'unité de pesage.  Aucun	<b>Mode</b> Permet de modifier le mode d'application.  Aucun	<b>Menu</b> Entrer dans le menu utilisateur.  Voir la valeur Tare prédéfinie
Fonction menu (Appui bref)	<b>Oui</b> Accepte le réglage présent à l'écran.	<b>Non</b> Avance au menu ou élément de menu suivant.  Rejette le réglage présent à l'écran et passe au paramètre disponible suivant.	<b>Retour</b> Revient en arrière au menu précédent.	<b>Sortie</b> Quitte le menu utilisateur.  Abandonne l'étalonnage en cours.

**Remarque :** <sup>1</sup> Appui bref : Appuyer moins de une seconde.

<sup>2</sup> Appui long : Appuyer et maintenir enfoncé pendant plus de deux secondes.

<sup>3</sup> Appui prolongée : Appuyer et maintenir enfoncé pendant plus de 5 secondes.

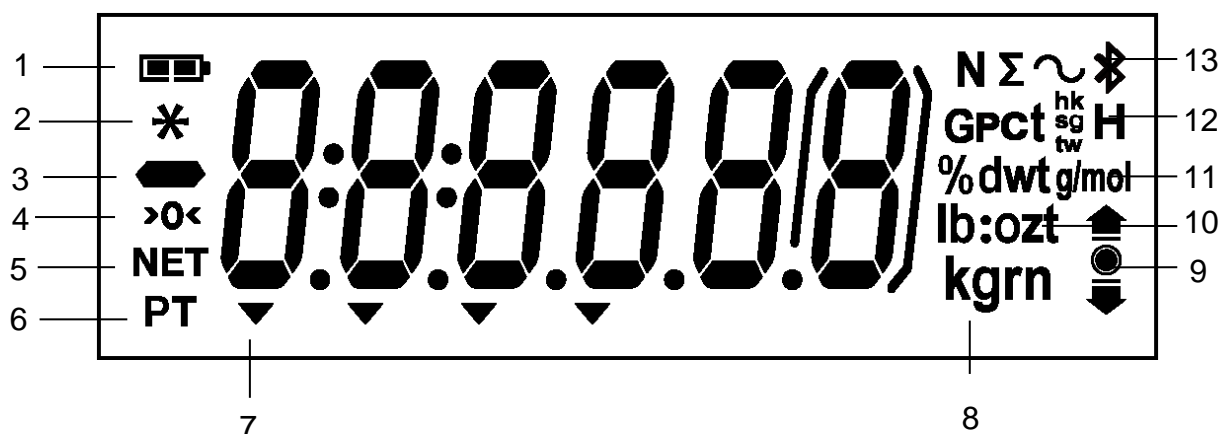

Figure 3-2. Affichage Scout

TABLEAU 3-2. Affichage des symboles

Article	Description	Article	Description
1	Symbole de charge des piles	8	Symboles kilogramme, grain
2	Symbole poids stable	9	Symboles de pesée de contrôle
3	Symbole négatif	10	Symboles once, livre/once
4	Symbole Centre de zéro	11	Symboles de pourcentage, dwt, g/mol
5	Symbole NET	12	Symboles de G (gravité), pièces, t hk, t sg, t tw, H (Maintenir)
6	Symbole tare pré réglée	13	Symboles de totalisation, Bluetooth, dynamique
7	Symboles de pointeur		

### 3.2 Allumer et éteindre la balance

Pour allumer la balance, appuyer et maintenir le bouton **On/Zero Off** pendant une seconde. La balance effectue un test d'affichage, affiche momentanément la version du logiciel, puis entre dans le mode de pesage actif.

Pour éteindre la balance, appuyer et maintenir le bouton **On/Zero Off** jusqu'à ce que OFF soit affiché.

### 3.3 Étalonnage

Lorsque la balance est utilisée pour la première fois, un étalonnage par intervalle est recommandé pour garantir des résultats de pesage précis. Avant d'effectuer l'étalonnage, s'assurer d'avoir les masses d'étalonnage appropriées. S'assurer que le commutateur de sécurité soit en position déverrouillée.

#### SJX/E :

Appuyer et maintenir **Menu** jusqu'à ce que [MENU] (Menu) soit affiché. Lorsque le bouton est relâché, l'écran affiche [CAL]. Appuyer sur **Oui** pour valider. [SPAN] est alors affiché. Appuyer sur **Oui** pour débuter l'étalonnage par intervalle.

[--E--] est affiché pendant que l'indication zéro est stockée. Ensuite, l'écran affiche la valeur de la masse d'étalonnage. Appuyer sur la touche **Non** bascule la valeur. Placer la masse d'étalonnage indiquée sur le plateau. [--E--] est affiché pendant que l'indication est stockée. L'affichage indique [done] si l'étalonnage est réussi. La balance revient au mode d'application précédent et est prête à l'emploi.

**SJX (mode d'étalonnage interne) :**

Appuyer et maintenir **Menu** jusqu'à ce que [MENU] (Menu) soit affiché. Relâcher le bouton, l'affichage indique [CAL]. Appuyer sur **Oui** pour valider. [In.CAL] est alors indiqué. Appuyer sur **Oui** pour commencer l'étalonnage interne. L'indication zéro est stockée automatiquement. Tirer sur la poignée InCal tandis que l'affichage indique [PULL].



Tirer sur la poignée InCal tandis que l'affichage indique [PUSH].

Répéter les étapes tirer et pousser une fois encore. L'affichage indique [done] si l'étalonnage a réussi. La balance revient au mode d'application précédent et est prête à l'emploi.

**3.4 Mode de pesée**

Ce mode est le réglage par défaut de l'usine.

1. Le cas échéant, appuyer et maintenir **Mode** jusqu'à ce que [WEIGH] (Pesée) soit affiché.
2. Le cas échéant, placer un récipient vide sur le plateau et appuyer **Tare**.
3. Ajouter l'échantillon sur le plateau ou dans le récipient. L'écran affiche le poids de l'échantillon.

**3.5 Mode décompte**

Ce mode décompte un grand nombre d'éléments sur la base du poids d'un décompte de référence.

1. Le cas échéant, placer un récipient vide sur le plateau et appuyer **Tare**.
2. Appuyer et maintenir **Mode** jusqu'à ce que [Count] (Décompte) soit affiché. [CLR.PW] (Effacer poids moyen pièce, APW) est alors affiché. S'il n'existe aucun APW, la balance affiche [PUL. 10], passer à l'étape 5.
3. Appuyer sur **Non** pour utiliser la mémorisation de l'APW. Passer à l'étape 7.
4. Appuyer sur **Oui** pour établir un APW.
5. La balance affiche alors la taille de l'échantillon, c'est-à-dire [PUL. 10]. Appuyer sur **NON** pour basculer entre les choix (5, 10, 20, 50 ou 100).
6. Placer le nombre indiqué de pièces sur le plateau, puis appuyer sur **Oui** pour calculer l'APW. L'affichage indique le nombre de pièces.
7. Ajouter des pièces jusqu'à ce que le décompte désiré soit atteint.
8. Pour effacer la mémoire de l'APW stockée, maintenir le bouton **Mode** enfoncé jusqu'à ce que [Count] s'affiche. Appuyer sur **OUI** lorsque [CLR.PW] s'affiche.

**Remarque :** Appuyer sur **FONCTION** pour afficher l'APW actuel.

**3.6 Mode pourcentage**

Ce mode mesure le poids d'un échantillon sous la forme d'un pourcentage d'un poids de référence.

1. Le cas échéant, placer un récipient vide sur le plateau et appuyer **Tare**.
2. Appuyer et maintenir le bouton **Mode** jusqu'à ce que [PERCENT] s'affiche. [CLR.REF] (effacer référence) s'affiche alors. S'il n'existe aucun poids de référence, la balance affiche [PUL.REF], passer à l'étape 5.
3. Appuyer sur **NON** pour utiliser le poids de référence stocké et passer à l'étape 6.
4. Appuyer sur **Oui** pour établir une nouvelle référence. La balance affiche alors [PUL.REF].
5. Ajouter le matériau de référence souhaité sur le plateau ou dans le récipient. Appuyer sur **OUI** pour stocker le poids de référence. L'affichage indique 100 %.
6. Remplacer le matériau de référence avec l'échantillon. L'affichage indique le pourcentage de l'échantillon par rapport au poids de référence.
7. Pour effacer la mémoire stockée, maintenir le bouton **Mode** enfoncé jusqu'à ce que [PERCENT] s'affiche. Appuyez sur **OUI** lorsque [CLR.REF] s'affiche.

**Remarque :** Appuyer sur **FONCTION** pour afficher le poids de référence actuel.



## 3.7 Mode contrôle

Utiliser ce mode pour comparer le poids à une plage de poids cibles. La balance prend en charge les pesées positives, négative et la vérification du zéro.

### 3.6.1 Contrôle de pesée

Utiliser ce mode pour comparer le poids des articles à une plage de poids cibles.

1. Appuyer et maintenir **Mode** jusqu'à ce que [**CHÉCT**] (Contrôle) soit affiché. [**CLLr.rEF**] (effacer les limites de contrôle) s'affiche alors.
2. Appuyer sur **NON** pour utiliser les limites de contrôle stockées et passer à l'étape 5.
3. Appuyer sur **Oui** pour établir de nouvelles limites de contrôle. La balance affiche alors [**SEt. La**]. Appuyer sur **Oui** pour afficher la valeur de limite « basse ». Appuyer sur **Oui** pour accepter ou sur **Non** pour modifier la valeur de limite de « basse ». La valeur stockée s'affiche alors avec le premier chiffre surligné [**000.000**kg]. Appuyer plusieurs fois sur **Non** jusqu'à ce que le numéro souhaité s'affiche. Appuyer sur **Oui** pour valider et mettre en surbrillance le chiffre suivant. Répéter jusqu'à ce que tous les chiffres soient corrects. Appuyer sur **Oui** pour valider la valeur limite « basse », [**SEt. H I**] s'affiche.
4. Répéter la même procédure pour valider ou modifier la valeur « haute ».
5. Le cas échéant, placer un récipient vide sur le plateau et appuyer **Tare**.
6. Mettre l'échantillon de matériel sur le plateau ou dans le récipient. Si le poids de l'échantillon est inférieur à la plage de poids cibles, l'icône « inférieur »  s'allume.

Si l'échantillon est à l'intérieur de la plage de poids cibles, le symbole de « validation »  s'allume. Si l'échantillon est supérieur à la plage de poids cibles, l'icône « supérieur »  s'allume.

**Remarque** : appuyer sur la touche de **Fonction** pour afficher les limites de vérification basse et haute.

### Contrôle positif

Le contrôle positif est utilisé afin de déterminer si le matériau ajouté à la balance est à l'intérieur de la plage limite. Dans ce cas, les limites dites INFÉRIEURE et SUPÉRIEURE doivent être des valeurs positives. (La limite SUPÉRIEURE doit être plus grande que la limite INFÉRIEURE.)

Ajouter du matériau jusqu'à ce que la balance soit dans la plage () dite CORRECTE.

### Contrôle négatif

Le contrôle négatif est utilisé afin de déterminer si le matériau retranché de la balance est à l'intérieur de la plage limite. Dans ce cas, les limites dites INFÉRIEURE et SUPÉRIEURE sont toutes les deux des valeurs négatives.

(La limite INFÉRIEURE doit être plus grande que la limite SUPÉRIEURE.)

Placer l'article à peser sur la balance et appuyer sur **TARE**.

Retirer une partie de l'article jusqu'à ce qu'il soit à l'intérieur de la plage CORRECTE.

### Contrôle zéro

Le Contrôle zéro est utilisé lorsque l'on compare les échantillons subséquents à un échantillon de référence initial. Dans ce cas, la limite INFÉRIEURE doit être négative et la limite SUPÉRIEURE doit être positive.

Disposer l'article de référence sur le plateau et appuyer sur **TARE**. Ôter l'échantillon de référence et placer l'article à comparer sur la balance afin de déterminer si celui-ci est à l'intérieur de la plage CORRECTE.

### 3.8 Mode totalisateur

Ce mode permet à l'utilisateur de stocker une série de mesures de poids. Mode totalisateur est lancé lorsque le symbole «  $\Sigma$  » est affiché et que l'unité actuelle s'affiche.

**Remarque :** Seuls les nombres positifs sont totalisés.

1. Appuyer et maintenir **Menu** jusqu'à ce que [**totAL**] (Totalisation) soit affiché. [**CLr. 707**] est alors affichée.
2. Appuyez sur la touche **Oui** ou **Non** pour effacer les données actuellement totalisées ou pas. Lorsqu'un poids est ajouté à la balance, la valeur s'affiche.
3. Le cas échéant, placer un récipient vide sur le plateau et appuyer **Tare**. Ajouter le premier élément, son poids est affiché.  
Appuyer sur la touche **Fonction** pour stocker le poids, le symbole «  $\Sigma$  » clignote et le poids total s'affiche.
4. Appuyer sur **Tare** (ou retirer le poids de l'opération précédente) et ajouter l'élément suivant. La balance affiche son poids.  
Appuyer sur **Fonction** pour stocker son poids. Le «  $\Sigma$  » symbole clignote et le nouveau poids total s'affiche.
5. Répéter l'étape 4 pour tous les éléments devant être totalisés.
6. Pour effacer le total stocké, maintenir **Mode** enfoncé jusqu'à ce que [**totAL**] s'affiche. Lorsque [**CLr. tot**] s'affiche, appuyez sur **Oui**.

### 3.9 Mode masse volumique

Ce mode permet à l'utilisateur de calculer la masse volumique d'un échantillon lors de l'utilisation du kit de densité. Le mode masse volumique est lancé lorsque « G » et l'unité actuelle sont affichés.

L'échantillon est pesé dans l'air suspendu au crochet, puis pesé dans l'eau. La formule est

$$\frac{\text{poids sec}}{\text{poids sec} - \text{poids humide}}$$

#### Préparation

Préparer la balance comme illustré ci-dessous. Retirer le plateau de la balance, insérer le crochet et poser le support du bécher (bécher non fourni). Puis appuyer sur **Marche/Zéro** pour allumer la balance.

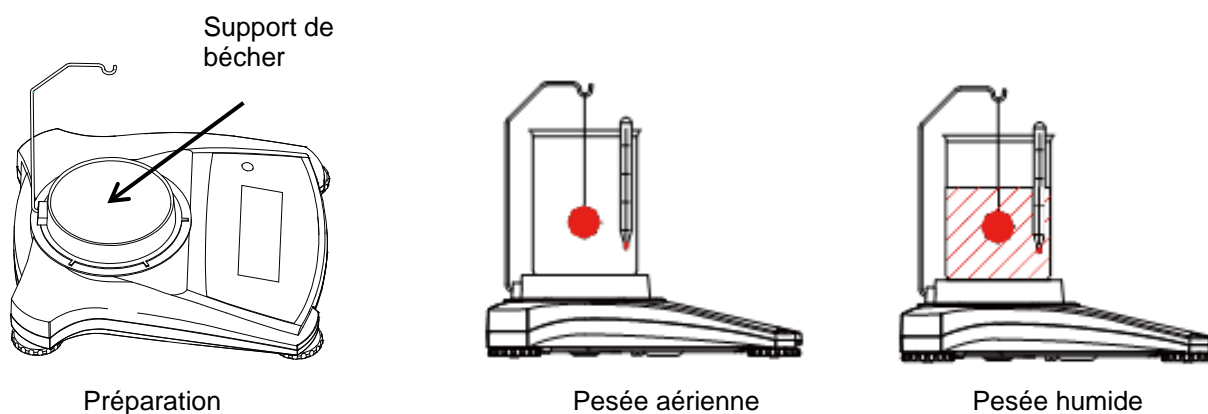

Figure 3-3. Calcul de la masse volumique

**Remarque:** ce kit de masse volumique supérieure (support pour crochet et bécher) n'est pas adapté aux modèles SJX (calibrage interne). Pour les modèles SJX (Étalonnage interne), vous pouvez utiliser le crochet de pesée sous le crochet (voir section 4.6) pour la pesée en masse volumique.

#### Calcul de la masse volumique

1. Appuyer et maintenir **Mode** jusqu'à ce que [**SPEC.Gr**] soit affiché. [**R r. LJE**] est ensuite affiché.
2. Placer l'échantillon sur le crochet comme décrit ci-dessus et appuyer sur **OUI** pour

stocker la valeur de poids sec. [**g.g**] est alors affiché.

3. Mettre l'échantillon en suspension dans l'eau et appuyer sur **Oui** pour stocker la valeur du poids en milieu humide. La valeur du poids spécifique est maintenant affichée et « G » clignote pendant que l'icône de l'unité est désactivée.

**Remarque :** Le poids spécifique n'a pas d'unité de mesure.

Pour des échantillons volumineux, il est recommandé d'utiliser la pesée par en-dessous au lieu d'une pesée au crochet.

### 3.10 Mode maintenir

Il existe deux modes pour maintenir l'affichage :

- Maintien du maximum : permet à l'utilisateur de capturer et de stocker la valeur de poids stable la plus élevée (> = 5d).
- Maintien de l'affichage (par défaut) : permet à l'utilisateur de capturer et de stocker la première valeur de poids stable (> = 5d).

#### Démarrage

Si aucune valeur de poids n'est maintenue à l'écran, appuyer sur la touche de **fonction** pour commencer. Le message [**rEAdY**] (prêt) est affiché jusqu'à ce qu'un poids soit ajouté sur le plateau.

Lorsque la valeur stable est maintenue à l'écran, l'icône Attente (**H**) clignote et affiche le poids ne change pas.

#### Réinitialiser

Si le plateau est vide et qu'une valeur de poids est maintenue à l'écran, un seul appui bref de la touche de **fonction** permet d'effacer la valeur maintenue et d'afficher le nouveau poids sur le plateau.

1. Appuyer et maintenir **Mode** jusqu'à ce que [**HoLd**] soit affiché.
2. Le cas échéant, placer un récipient vide sur le plateau et appuyer **Tare**. La valeur zéro est alors affichée.
3. Appuyer sur la touche de **fonction** pour commencer. Le message [**rEAdY**] (prêt) est affiché.
4. Placer les échantillons à peser sur le plateau.
5. La valeur stable est maintenue à l'écran, l'icône Attente (**H**) clignote.

## 4. PARAMÈTRES MENU

Le Menu utilisateur permet la personnalisation des paramètres de la balance.

Remarque : Des sous-menus supplémentaires peuvent être disponibles si des options d'interface sont installées. Se reporter à « interface » dans le manuel de l'utilisateur pour les informations de configuration supplémentaires.

### 4.1 Navigation menu

#### Menu utilisateur :

<u>Sous-menus</u>	<u>C.a.l</u>	<u>S.E.t.U.P</u>	<u>M.o.d.E</u>	<u>U.n.i.t**</u>	<u>E.n.d</u>
<p><i>Éléments du menu utilisateur :</i></p> <div style="display: flex; flex-direction: column; gap: 10px;"> <div style="display: flex; align-items: center;"> <div style="border: 1px solid black; padding: 2px; text-align: center; width: 40px;">Tare Menu Exit</div> <div style="margin-left: 10px;">Appui long - <b>Entrer dans le menu</b></div> </div> <div style="display: flex; align-items: center;"> <div style="margin-right: 10px;">Oui</div> <div style="margin-left: 10px;">Appui bref - <b>Accepter</b></div> </div> <div style="display: flex; align-items: center;"> <div style="margin-right: 10px;">Non/Retur</div> <div style="margin-left: 10px;">Appui bref - Aller menu suivant/ précédent</div> </div> <div style="display: flex; align-items: center;"> <div style="margin-right: 10px;">Sortie</div> <div style="margin-left: 10px;">Appui bref - <b>Sortie menu</b></div> </div> </div>	<p><i>In.CAL *</i></p> <p><i>CAL.Adj*</i></p> <p style="text-align: right;">-100 .. 0 .. 100</p> <p><i>Intervalle</i></p> <p><i>Linéaire</i></p> <p><i>Fin</i></p>	<p><i>Réinitialiser</i></p> <p style="text-align: right;"><i>Oui/Non</i></p> <p><i>Auxiliaire</i></p> <p><i>L'obtention du diplôme***</i></p> <p style="text-align: right;"><i>Allumé/Éteint</i></p> <p><i>Filtre</i></p> <p style="text-align: right;"><i>Faible/Moyen/Élevé</i></p> <p><i>AZT</i></p> <p style="text-align: right;"><i>0,5/1/3/Arrêt</i></p> <p><i>Plage stable</i></p> <p style="text-align: right;"><i>0,5/1/2//5</i></p> <p><i>Rétro-éclairage</i></p> <p style="text-align: right;"><i>Off/On/Auto</i></p> <p><i>Tarage automatique</i></p> <p style="text-align: right;"><i>Off/On/Sur demande</i></p> <p><i>Arrêt automatique</i></p> <p style="text-align: right;"><i>Arrêt/1/5/10</i></p> <p><i>Fin</i></p>	<p><i>Réinitialiser</i></p> <p style="text-align: right;"><i>Oui/Non</i></p> <p><i>Pesée :</i></p> <p style="text-align: right;"><i>Allumé/Éteint</i></p> <p><i>Comptage</i></p> <p style="text-align: right;"><i>Allumé/Éteint</i></p> <p><i>Pourcentage</i></p> <p style="text-align: right;"><i>Allumé/Éteint</i></p> <p><i>Contrôle</i></p> <p style="text-align: right;"><i>Allumé/Éteint</i></p> <p><i>Totaliser</i></p> <p style="text-align: right;"><i>Allumé/Éteint</i></p> <p><i>Masse volumique</i></p> <p style="text-align: right;"><i>Allumé/Éteint</i></p> <p><i>Maintenir</i></p> <p style="text-align: right;"><i>Affichage/Maximum/Arrêt (Disp/Peak/Off)</i></p> <p><i>Fin</i></p>	<p><i>Réinitialiser</i></p> <p><i>g</i></p> <p><i>kg</i></p> <p><i>ct</i></p> <p><i>oz</i></p> <p><i>ozt</i></p> <p><i>dwt</i></p> <p><i>lb</i></p> <p><i>grn</i></p> <p><i>hkt</i></p> <p><i>sgt</i></p> <p><i>tw</i></p> <p><i>t</i></p> <p style="text-align: right;"><i>tola/tical</i></p> <p><i>Fin</i></p>	

Remarque :

\* Ces sous-menus ne sont pas disponibles pour les modèles SJX/E

\*\* Les unités disponibles peuvent varier selon les règlements locaux.

\*\*\* Les paramètres disponibles peuvent varier en fonction des réglementations locales.

Lorsque l'interrupteur de sécurité est en position verrouillée, cf. figure ci-dessous, les paramètres de menu sont affectés comme suit :

La fonction d'étalonnage externe est masquée

La précision de lecture est réduite par un facteur de 10 ou le dernier chiffre est encadré de crochets, en fonction du modèle

Le menu Graduation auxiliaire sera verrouillé lorsque l'interrupteur de sécurité est en position verrouillée.

Les unités sont verrouillées selon le paramétrage en cours

Plage stable verrouillée à 1 d

AZT verrouillée à 0,5 d

La plage zéro est contrainte à 2 %

Le niveau de filtre est verrouillé selon le paramétrage en cours.

Stable uniquement dans le menu Impression est verrouillé sur allumé

L'impression continue/par intervalle ne peut pas être sélectionnée (SJX N/E modèles uniquement)

Interrupteur de sécurité :

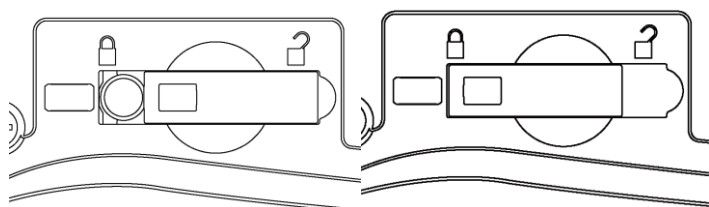

Déverrouillé

Verrouillé

Figure 4-1. Interrupteur de sécurité

## 4.2 Menu d'étalonnage

Entrer dans ce menu pour effectuer des étalonnages.

L'étalonnage interne*	Effectuer
Réglage de l'étalonnage*	-100...0...100
Intervalle :	Effectuer
Linéarité :	Effectuer
Fin du calibrage :	Menu de fin

**Remarque :** \* Ces sous-menus ne sont pas disponibles dans les modèles SJX/E

### L'étalonnage interne [ **h.CAL** ]

Lance la procédure d'étalonnage interne.

### Réglage de l'étalonnage [ **CAL.Adj** ]

Définir le facteur d'ajustement d'étalonnage pour la masse d'étalonnage interne.

-100...0...100

**Remarque :** Avant de procéder à un ajustement de l'étalonnage, réaliser un étalonnage interne. Pour vérifier la nécessité d'un réglage, placer une masse de test égale à la **valeur d'étalonnage de l'intervalle de mesure** sur le plateau et noter la différence (en divisions) entre la valeur de la masse nominale et la mesure affichée sur la balance. Si la différence équivaut à  $\pm 1$  division, le réglage de l'étalonnage n'est pas nécessaire. Si la différence est supérieure à  $\pm 1$  division, le réglage de l'étalonnage est recommandé.

*Exemple :*

Mesure du poids tel qu'affiché : 1500.14

Mesure du poids attendue : 1500.00 (valeur de la masse de test)

Différence en poids (d) : 0,14

Différence de poids en chiffres : -14 (valeur ajustée)

### Intervalle [ **SPAN** ]

Lance la procédure d'étalonnage par intervalle (zéro et intervalle)

### Linéaire [ **L IN** ]

Lance une procédure d'étalonnage par linéarité (zéro, point milieu et intervalle).

### Fin d'étalonnage [ **End** ]

Avancer au menu suivant ou revenir au début du menu actuel.

## 4.3 Menu de paramétrage

Entrer dans ce menu pour définir les paramètres de la balance.

Réinitialiser :	<b>non</b> , oui
Graduation Auxiliaire:	<b>Allumé</b> , éteint
Filtre :	Faible, <b>Moyen</b> , Élevé
Suivi du zéro automatique :	Off, <b>0,5 d</b> , 1 d, 3 d
Stable :	0,5 d, <b>1 d</b> , 2 d, 5 d
Rétroéclairage :	Off, On, <b>Auto</b>
Tarage automatique :	<b>off</b> , on, on-acc
Arrêt automatique	<b>off</b> , 1, 5, 10
Fin de configuration :	Menu de fin

**Remarque :** \* Les caractères gras représentent toujours la valeur usine par défaut.

### Réinitialiser [**R**][**E**][**E**]

Réinitialiser le menu de configuration aux valeurs d'usine par défaut.

NON = ne pas réinitialiser

OUI = réinitialiser

### Filtre [**F**][**L**][**E**]

Régler la quantité de filtrage du signal.

Faible = moins de stabilité, délai de stabilisation plus rapide

Moyen = stabilité et délai de stabilisation normale,

Élevé = plus de stabilité, délai de stabilisation plus lent

### Graduation Auxiliaire [**A**][**L**][**A**]

Définissez si le poids est affiché avec la graduation auxiliaire lorsque le commutateur de sécurité est en position verrouillée.

ON = la graduation auxiliaire est affichée entre parenthèses.

OFF = la graduation auxiliaire n'est pas affichée.

### Remarque:

- Cet élément de menu est uniquement inclus dans les modèles SJX323N / E et SJX1502N / E.
- Le réglage affecte les kilogrammes, les grammes, les carats et les poids penny dans le modèle SJX323N / E et les kilogrammes, les grammes et les poids penny dans le modèle SJX1502N / E.
- Si la balance doit être utilisée pour la vente directe au public, le paramètre OFF doit être sélectionné.

### Suivi Zéro Auto [**A**][**Z**]

Régler la fonctionnalité de suivi automatique de zéro.

ÉTEINT = désactivé

0,5 d = l'affichage maintient zéro jusqu'à ce qu'un changement de 0,5 division par seconde ait été dépassé.

1 d = l'affichage maintient zéro jusqu'à ce qu'un changement de 1 division par seconde ait été dépassé.

3 d = l'affichage maintient zéro jusqu'à ce qu'un changement de 3 divisions par seconde ait été dépassé.

### Plage stable [**S**][**T**][**A**][**B**][**L**]

Régler de combien la marge d'indication peut varier tandis que le symbole de stabilité demeure allumé.

0,5 d = 0,5 division balance

1 d = 1 division balance

2 d = 2 divisions balance

5 d = 5 divisions balance

**Rétro-éclairage [b.L 9hE]**

Paramétrer la fonctionnalité de Rétro-éclairage.

Éteint = toujours éteint

Allumé = toujours allumé

Auto = allumé lorsqu'on appuie sur un bouton ou que le poids affiché change.

**Remarque :** Lorsqu'il est alimenté par l'adaptateur secteur, le rétroéclairage est toujours activé.

**Tarage automatique [A.tAR-E]**

Paramétrer la fonctionnalité de tarage automatique.

Éteint = Le tarage automatique est désactivé

Marche = Le premier poids brut stable est taré

Marche-Acc = les charges brutes stables à l'intérieur des limites sont tarées (dans le mode de Contrôle de pesée)

**Auto désactivé [A.OFF]**

Régler la fonctionnalité d'arrêt automatique.

ÉTEINT = désactivé

1 = s'éteint après 1 minute sans activité

5 = s'éteint après 5 minutes sans activité

10 = s'éteint après 10 minutes sans activité

**Fin du paramétrage [End]**

Avancer au menu suivant ou revenir au début du menu actuel.

**4.4 Menu principal**

Ce menu active des modes de sorte qu'ils soient accessibles en vue d'une exploitation avec le bouton Mode.

Réinitialiser :	<b>non</b> , oui
Pesée :	Éteint, <b>Allumé</b>
Comptage :	Éteint, <b>Allumé</b>
Pourcentage :	Éteint, <b>Allumé</b>
Contrôle :	Éteint, <b>Allumé</b>
Totalisation :	Éteint, <b>Allumé</b>
Masse volumique :	<b>Éteint</b> , Allumé
Maintien :	Aff., Max, <b>Éteint</b>
Mode fin :	Menu de fin

**Réinitialiser [rESEt]**

Réinitialiser le menu Mode aux valeurs d'usine par défaut.

NON = ne pas réinitialiser

OUI = réinitialiser

**Pesée [LJE 1GH]**

Définir le statut.

ÉTEINT = désactivé

ALLUMÉ = activé

**Comptage [Count]**

Définir le statut.

ÉTEINT = désactivé

ALLUMÉ = activé

**Pourcentage [PERCENT]**

Définir le statut.

ÉTEINT = désactivé

ALLUMÉ = activé

**Contrôle [CHECK]**

Définir le statut.

ÉTEINT = désactivé

ALLUMÉ = activé

**Totalisation [TOTAL]**

Définir le statut.

ÉTEINT = désactivé

ALLUMÉ = activé

**Masse volumique [SPEC. GR]**

Définir le statut.

ÉTEINT = désactivé

ALLUMÉ = activé

**Maintenir [Hold]**

Régler le sous-mode.

ARRÊT = désactivé

Maintien maximum = permet à l'utilisateur de capturer et de stocker la valeur de pesée stable la plus élevée ( $\geq 5d$ ).

Affiche Maintien = permet à l'utilisateur de capturer et de stocker la première valeur de pesée stable ( $\geq 5d$ ).

Lorsque la valeur stable est maintenue à l'écran, l'icône « Maintien » clignote et le poids affiché ne change pas.

Avancer au menu suivant ou revenir au début du menu actuel.

**Mode fin [End]**

## 4.5 Menu unités

Ce menu active des unités de sorte que celles-ci soient accessibles avec le bouton **Unités**. Les unités dans le menu doivent être activées pour être fonctionnelles.

**Remarque :** Des unités disponibles varient en fonction du modèle et des réglementations locales.

g :	Éteint, <b>Allumé</b>
kg :	<b>Éteint</b> , Allumé
ct :	Éteint, <b>Allumé</b>
oz :	<b>Éteint</b> , Allumé
ozt :	<b>Éteint</b> , Allumé
dwt :	<b>Éteint</b> , Allumé
lb :	<b>Éteint</b> , Allumé
grn :	<b>Éteint</b> , Allumé
hkt :	<b>Éteint</b> , Allumé
sgt :	<b>Éteint</b> , Allumé
twt :	<b>Éteint</b> , Allumé
t :	<b>désactivé</b> , tola, tical
Unité finale :	Menu de fin

## 4.6 Fonctionnalités supplémentaires

### Crochet de pesée par en-dessous

La balance Scout est équipée d'un crochet de pesée par en-dessous pour le pesage sous la balance.

Le crochet de pesée par en-dessous sur les modèles SJX/E est situé à l'envers du capot du logement des piles, comme illustré ci-dessous (pour les modèles SJX, celui-ci est situé dans la sous-plateforme). Pour utiliser cette fonctionnalité, ôter le capot de protection rouge situé en dessous pour accéder à l'ouverture de pesée par en-dessous.

**Attention :** Avant de retourner la balance, retirer le plateau et le support de plateau (si présent). Tourner le verrou de transport en position « verrouillé ».

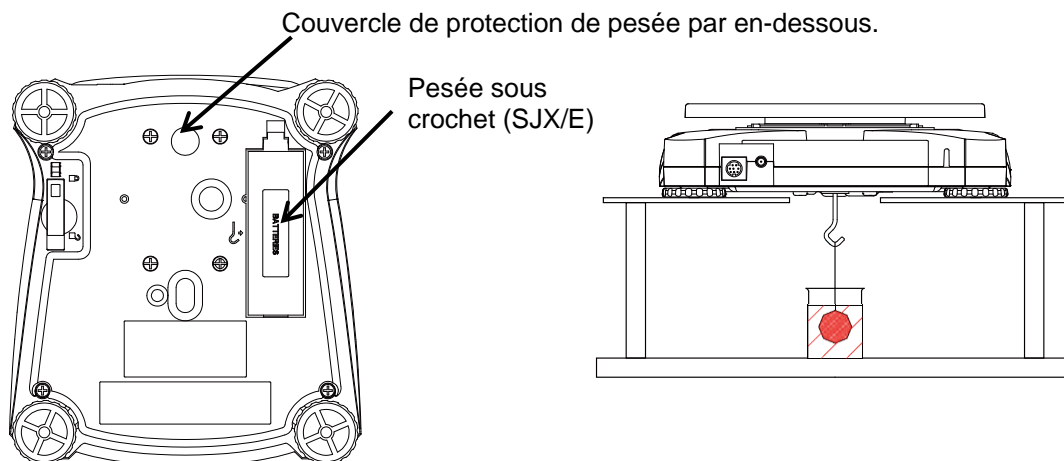

Figure 4-2. Pesée par en-dessous

On peut soutenir la balance à l'aide de vérins de laboratoire ou autre méthode pratique. S'assurer que la balance soit de niveau et stable et que le verrou de transport ait été libéré. Mettre la balance sous tension, puis utiliser une chaîne ou un fil pour attacher les articles à peser.

### Connexion de l'interface

Utiliser une interface de connectivité en option pour connecter la balance, soit à un ordinateur, soit à un écran auxiliaire OHAUS.

Ci-dessous, les accessoires disponibles du kit d'interface :

RS232, Hôte USB, Périphérique USB, Ethernet, Bluetooth®.

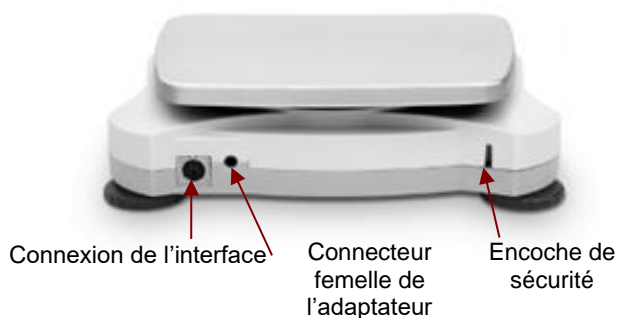

Figure 4-3. Arrière de la balance

\* Ces kits d'interface varient selon les réglementations locales

Les marques verbales et les logos Bluetooth® sont des marques déposées appartenant à Bluetooth SIG, Inc. ; l'exploitation de ces marques par OHAUS est autorisée sous licence.

## 5. ENTRETIEN

### 5.1 Nettoyage



**ATTENTION** : Danger de choc électrique. Débrancher l'appareil de l'alimentation électrique lors du nettoyage.

Le boîtier peut être nettoyé avec un chiffon humide et un détergent doux si nécessaire.



**Attention** : Ne pas utiliser de solvants, de produits chimiques, d'alcool, d'ammoniaque ou de produits abrasifs pour nettoyer le boîtier ou le panneau de commande.

### 5.2 Dépannage

Le tableau suivant répertorie les problèmes courants, leurs causes possibles et leurs solutions. Si le problème persiste, contacter OHAUS ou votre revendeur agréé.

TABLEAU 5-1.

Symptôme	Cause possible
Impossible d'allumer	La balance n'est pas alimentée
Mauvaise précision	Étalonnage incorrect environnement instable
Impossible d'étalonner	Interrupteur de sécurité en position verrouillée
<b>Err B.1</b>	Poids supérieur à la puissance sur la gamme zéro.
<b>Err B.2</b>	Poids inférieur à la puissance sur la gamme zéro.
<b>Err B.3</b>	En surcharge (poids excède la capacité nominale)
<b>Err B.4</b>	En sous charge (plateau enlevé)
<b>Err B.5</b>	Tare hors plage
<b>Err B.6</b>	Valeur affichée dépasse 999999 (possible dans le mode totalisation)
<b>Err B.7</b>	Position inconnue du poids interne
<b>REF.Err</b>	Erreur de comptage de pièces ou de pourcentage - poids échantillon < 1 d. <b>Balance</b> affiche une erreur et quitte ensuite le comptage de pièces ou va à [ <b>CLr.APU</b> ].
<b>Lo.rEF</b>	Le poids de référence de pourcentage ou d'APW est trop faible pour des résultats précis
<b>CAL E</b>	Échec d'étalonnage.
<b>USb.Err</b>	Ne peut pas trouver le menu ou fichier d'application dans le disque « U ».

## 5.3 Service d'information

Si la section de dépannage ne permet pas de résoudre ou ne décrit pas le problème, contacter l'agent d'entretien agréé OHAUS. Pour un service d'assistance ou une prise en charge technique aux États-Unis, composer le numéro gratuit 1-800-672-7722, poste 7852 entre 8h00 et 17h00 (GMT - 5). Un spécialiste du service produit OHAUS est disponible pour apporter son aide. En dehors des États-Unis, bien vouloir se rendre sur notre site web, [www.ohaus.com](http://www.ohaus.com) pour rechercher la filiale OHAUS la plus proche.

## 5.4 Accessoires

TABLEAU 5-2. ACCESSOIRES

DESCRIPTION	Numéro d'article	DESCRIPTION	Numéro d'article
Kit RS232	30268982	Kit de superposition, x 1	30268988
Kit hôte USB	30268983	Kit de poids spécifique	30269020
Kit clef USB	30268984	Kit d'affichage auxiliaire	30269019
Kit Bluetooth*	30268985	Mallette de transport	30269021
Kit Ethernet	30268986	Housse	30269022
Kit de superposition, x 6	30268987	Imprimantes et câbles	Contacteur OHAUS

Remarque : \* Le kit Bluetooth n'est disponible qu'uniquement dans certaines régions conformément à la réglementation locale.

## 6. Légal pour le commerce (Modèles SJX ... M ... et SJX ... N ... uniquement)

Lorsque la balance est exploitée pour le commerce ou pour une application légalement contrôlée, celle-ci doit être configurée, vérifiée et plombée conformément à la réglementation des poids et mesures. Il appartient à l'acheteur de s'assurer que toutes les obligations légales soient respectées. Les exigences variant d'une juridiction à l'autre, il est conseillé à l'acheteur de contacter son bureau local des poids et mesures pour obtenir des instructions sur la mise en service de la balance.

### 6.1 Paramètres

Avant vérification et pose d'un plomb, effectuez les étapes suivantes:

1. Vérifier que les paramètres de menu répondent à la réglementation des poids et mesures.
2. Le menu des unités devrait être revu. Vérifiez que les unités activées sont autorisées par les réglementations locales en matière de poids et mesures.
3. Effectuer un étalonnage comme expliqué dans la section 4.2.
4. Placer la position de l'interrupteur de sécurité en position verrouillée.

### 6.2 Vérification

Un responsable des poids et mesures doit effectuer la procédure de vérification. Contactez le bureau local des poids et mesures pour plus d'informations.

### 6.3 Pose d'un scellé

Une fois la balance vérifiée, elle doit être scellée par le responsable des poids et mesures afin d'empêcher tout accès non détecté aux paramètres légalement contrôlés. Avant de sceller l'appareil, s'assurer que le commutateur de sécurité soit en position verrouillée.

Si on utilise un câble muni d'un scellé, passer le câble à travers les trous dans l'interrupteur de sécurité et le fond du boîtier comme illustré.

Si on utilise un scellé en papier, placer le scellé au-dessus de l'interrupteur de sécurité et le fond du boîtier comme illustré.

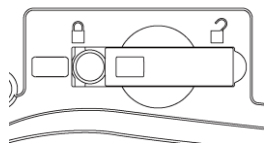

Déverrouillé

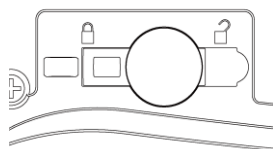

Verrouillé avec un scellé en papier

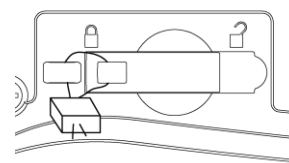

Verrouillé avec un câble muni d'un scellé

## 7. FICHE TECHNIQUE

Évaluations de l'équipement:

Utilisation en intérieur uniquement

Altitude : Jusqu'à 2 000 m

Plage de température de fonctionnement +5 °C à +40 °C

Plage de température spécifiée: reportez-vous aux tableaux ci-dessous

Humidité relative: 10 % à 80 % à 31 °C sans condensation, diminution linéaire jusqu'à 50 % à 40 °C

Alimentation: entrée de l'adaptateur secteur 100-240V 50/60 Hz et sortie 5 V CC 1 A (à utiliser avec d'alimentation certifiée ou approuvée, qui doit avoir une tension SELV et une sortie de circuit d'énergie limitée), ou 4 piles AA

Variations de l'alimentation électrique : jusqu'à  $\pm 10$  % de la tension nominale

Taux de pollution : 2

Catégorie d'installation : II

## 7.1 Spécifications

### Modèles généraux :

Modèle	SJX323 SJX323/E	/ SJX322/E	SJX622 SJX622/E	SJX1502 SJX1502/E	/ SJX621/E	/ SJX3201/E	SJX6201 SJX6201/E	/ SJX8200/E
Capacité	320 ct (64 g)	320 g	620 g	1500 g	620 g	3200 g	6200 g	8200 g
Précision de lecture	0.005 ct (0.001 g)	0.01 g	0.01 g	0.01 g	0.1 g	0.1 g	0.1 g	1 g
Répétabilité (Dév. Std.)	0.002 g	0.01 g	0.01 g	0.02 g	0.1 g	0.1 g	0.1 g	1 g
Linéarité	0.003 g	0.01 g	0.02 g	0.03 g	0.1 g	0.1 g	0.2 g	1 g
Masse d'étalonnage par intervalle*	50 g	200 g	300 g	1.5 kg	300 g	3 kg	5 kg	8 kg
Masse d'étalonnage linéaire	30, 60 g	200, 300 g	300, 600 g	1 kg, 1.5 kg	300, 600 g	1.5 kg, 3 kg	3 kg, 6 kg	4 kg, 8 kg
Capacité x Précision de lecture (kg)	/	/	/	1.5 x 0.00001	/	3.2 x 0.0001	6.2 x 0.0001	8.2 x 0.001
Capacité x Précision de lecture (ct)	320 x 0.005	1600 x 0.05	3100 x 0.05	7500 x 0.05	3100 x 0.5	16000 x 0.5	31000 x 0.5	41000 x 5
Capacité x Précision de lecture (oz)	2.25750 x 0.00005	11.2880 x 0.0005	21.8700 x 0.0005	52.9110 x 0.0005	21.870 x 0.005	112.880 x 0.005	218.700 x 0.005	289.25 x 0.05
Capacité x Précision de lecture (ozt)	2.05765 x 0.00005	10.2880 x 0.0005	19.9335 x 0.0005	48.2260 x 0.0005	19.930 x 0.005	102.880 x 0.005	199.335 x 0.005	263.60 x 0.05
Capacité x Précision de lecture (dwt)	41.153 x 0.001	205.76 x 0.01	398.67 x 0.01	964.52 x 0.01	398.7 x 0.1	2057.6 x 0.1	3986.7 x 0.1	5270 x 1
Capacité x Précision de lecture (lb)	/	/	1.36690 x 0.00005	3.30690 x 0.00005	1.3670 x 0.0005	7.0550 x 0.0005	13.6685 x 0.0005	18.080 x 0.005
Capacité x Précision de lecture (grn)	987.66 x 0.02	4938.4 x 0.2	9568.0 x 0.2	23148.4 x 0.2	9570 x 2	49380 x 2	95680 x 2	126540 x 20
Étalonnage	SJX/E : Étalonnage externe par intervalle ou linéaire choisi par l'utilisateur SJX : Étalonnage interne manuel / Étalonnage externe par intervalle ou linéaire choisi par l'utilisateur							
Temps de stabilisation (sec.)	1,5	1	1,5	1				
Construction	Boîtier en ABS et plateau en acier inoxydable							
Pare-vent	Oui	Non						
Plage de tare	Pleine capacité par soustraction							
Unités de pesage**	g, kg, ct, oz, ozt, dwt, lb, gm, hkt, sgt, twt, tical, tola							
Modes d'application**	Pesage, comptage de pièces, pourcentage, pesée de contrôle, totalisation, maintien de l'affichage							
Autonomie normale des piles	80 heures			120 heures		80 heures		120 heures
Plage de températures spécifiées	10°C à 40°C							
Conditions de stockage	-20°C à 55°C à 10% à 90% d'humidité relative, sans condensation							
Communication	RS232, Périphérique USB, Ethernet, Bluetooth***, Hôte USB (tous disponibles en tant qu'accessoire)							
Type d'affichage	Rétro-éclairage par LCD : 6 chiffres 7 segments avec rétro-éclairage blanc							
Taille de l'écran	Chiffres 20 mm							
Taille du plateau (L x P)	Ø 93 mm	Ø 120 mm		170 x 140 mm				
Dimensions d'balance (L x P x H) SJX	202 x 230 x 114 mm	202 x 230 x 68 mm						
Dimensions d'balance (L x P x H) SJX/E	202 x 222 x 103 mm	202 x 224 x 54 mm						
Dimensions d'expédition SJX (L x P x H)	300 x 250 x 129 mm							
Dimensions d'expédition - SJX/E (L x P x H)	300 x 250 x 129mm	300 x 250 x 86 mm						
Poids net - SJX	1,1 kg	1,6 kg						
Poids net - SJX/E	1 kg							
Poids d'expédition - SJX	1,7 kg	2,2 kg						
Poids d'expédition - SJX/E	1,5 kg							

#### Remarque :

\* Les masses de calibrage ne sont incluses que pour 64 g modèles.

\*\* Les unités de pesage disponibles, les modes d'application et le kit d'interface en option varient en fonction des réglementations locales.

\*\*\* Kit Bluetooth est uniquement disponible dans certaines régions en fonction des réglementations locales.

## Modèles agréés type EU :

Modèle	SJX323M	SJX622M	SJX1502M	SJX6201M
Capacité	320 ct (64 g)	620 g	1500 g	6200 g
Précision de lecture	0.01 ct (0.001 g)	0.01 g	0.01 g	0.1 g
Intervalle de vérification e	0.1 ct (0.01 g)	0.1 g	0.1 g	1 g
Classes	II			
Répétabilité (Dév. Std.)	0.002 g	0.01 g	0.02 g	0.1 g
Linéarité	0.003 g	0.02 g	0.03 g	0.2 g
Masse d'étalonnage par intervalle*	50 g	300 g	1.5 kg	5 kg
Masse d'étalonnage linéaire	30, 60 g	300, 600 g	1 kg, 1.5 kg	3 kg, 6 kg
Capacité x Précision de lecture (kg)	/	/	1.5 x 0.00001	6.2 x 0.0001
Capacité x Précision de lecture (ct)	320 x 0.01	3100 x 0.5	7500 x 0.5	31000 x 5
Étalonnage	Étalonnage interne manuel			
Temps de stabilisation (sec.)	1,5	1	1,5	1
Pare-vent	Oui	Non		
Plage de tare	Pleine capacité par soustraction			
Unités de pesage**	g, kg, ct			
Modes d'application**	Pesage, comptage de pièces, pourcentage, pesée de contrôle, totalisation, maintien de l'affichage			
Plage de températures spécifiées	10°C à 30°C à 10% à 80% d'humidité relative, sans condensation			
Conditions de stockage	-20°C à 55°C à 10% à 90% d'humidité relative, sans condensation			
Communication	RS232, Périphérique USB, Ethernet, Bluetooth***, Hôte USB (tous disponibles en tant qu'accessoire)			
Type d'affichage	Rétro-éclairage par LCD : 6 chiffres 7 segments avec rétro-éclairage blanc			
Taille de l'écran	Chiffres 20 mm			
Taille du plateau (L x P)	Ø 93 mm	Ø 120 mm	170 x 140 mm	
Dimensions d'balance (L x P x H)	202 x 230 x 114 mm		202 x 230 x 68 mm	
Dimensions d'expédition - (L x P x H)	300 x 250 x 129 mm			
Poids net	1,1 kg	1,6 kg		
Poids d'expédition	1,7 kg	2,2 kg		

**Remarque :**

\* Les masses de calibration ne sont incluses que pour 64 g modèles.

\*\* Les unités de pesage disponibles, les modes d'application et le kit d'interface en option varient en fonction des réglementations locales.

\*\*\* Kit Bluetooth est uniquement disponible dans certaines régions en fonction des réglementations locales.

## Modèles approuvés PEIT et Mesures Canada :

Modèle	SJX323N/E	SJX622N/E	SJX1502N/E	SJX6201N/E
Capacité	320 ct (64 g)	620 g	1500 g	6200 g
Précision de lecture	0.01 ct (0.001 g) ou 0.1 ct (0.01 g)	0.1 g	0.01 g ou 0.1 g	1 g
Intervalle de vérification	0.1 ct (0.01 g)	0.1 g	0.1 g	1 g
Classes	II	III	II	III
Masse d'étalonnage par intervalle*	50 g	300 g	1.5 kg	5 kg
Masse d'étalonnage linéaire	30, 60 g	300, 600 g	1 kg, 1.5 kg	3 kg, 6 kg
Capacité x Précision de lecture (kg)	/	/	1.5 x 0.00001 ou 1.5 x 0.0001	6.2 x 0.001
Capacité x Précision de lecture (ct)	320 x 0.01 ou 320 x 0.1	3100 x 0.5	7500 x 0.5	31000 x 5
Capacité x Précision de lecture (oz)	2.2575 x 0.0005	21.870 x 0.005	52.910 x 0.005	218.70 x 0.05
Capacité x Précision de lecture (ozt)	2.0575 x 0.0005	19.935 x 0.005	48.225 x 0.005	199.35 x 0.05
Capacité x Précision de lecture (dwt)	41.153 x 0.001 ou 41.15 x 0.01	398.7 x 0.1	964.52 x 0.01 ou 964.5 x 0.1	3987 x 1
Capacité x Précision de lecture (lb)	/	1.3670 x 0.0005	3.3070 x 0.0005	13.670 x 0.005
Capacité x Précision de lecture (grn)	987.6 x 0.2	9568 x 2	23148 x 2	95680 x 20
Temps de stabilisation (sec.)	1,5	1	1,5	1
Construction	Boîtier en ABS et plateau en acier inoxydable			
Pare-vent	Oui	Non		
Étalonnage	Étalonnage externe par intervalle ou linéaire choisi par l'utilisateur			
Plage de tare	Pleine capacité par soustraction			
Unités de pesage**	g, kg, ct, oz, ozt, dwt, lb, grn			
Modes d'application**	Pesage, comptage de pièces, pourcentage, pesée de contrôle, totalisation, maintien de l'affichage			
Autonomie normale des piles	80 heures			
Plage de températures spécifiées	Classe II: 10°C à 30°C Classe III: 10°C à 40°C			
Conditions de stockage	-20°C à 55°C à 10% à 90% d'humidité relative, sans condensation			
Communication	RS232, Périphérique USB, Ethernet, Bluetooth***, Hôte USB (tous disponibles en tant qu'accessoire)			
Type d'affichage	Rétro-éclairage par LCD : 6 chiffres 7 segments avec rétro-éclairage blanc			
Taille de l'écran	Chiffres 20 mm			
Taille du plateau (L x P)	Ø 93 mm	Ø 120 mm	170 x 140 mm	
Dimensions d'équilibre (L x P x H)	202 x 222 x 103 mm		202 x 224 x 54 mm	
Dimensions d'expédition - (L x P x H)	300 x 250 x 129 mm		300 x 250 x 86 mm	
Poids net	1 kg			
Poids d'expédition	1,5 kg			

**Remarque :**

\* Les masses de calibration ne sont incluses que pour 64 g modèles.

\*\* Les unités de pesage disponibles, les modes d'application et le kit d'interface en option varient en fonction des réglementations locales.

\*\*\* Kit Bluetooth est uniquement disponible dans certaines régions en fonction des réglementations locales.

## 7.2 Drawings:

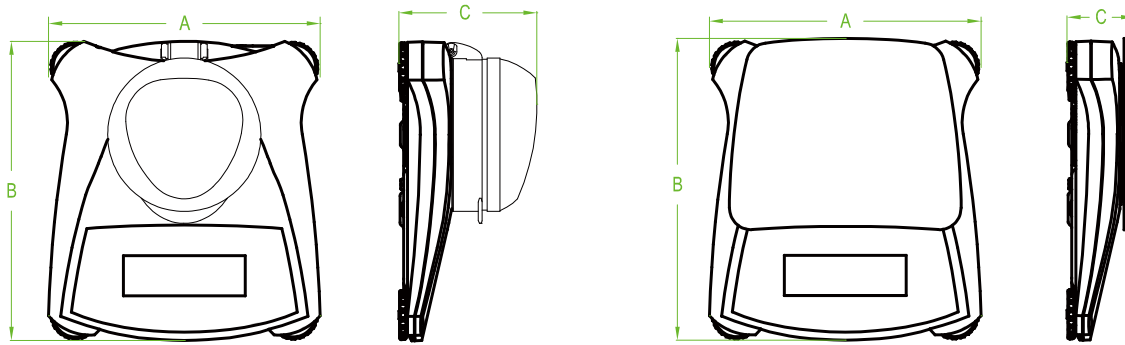





Figure 7.1 Dimensions principales

Modèle		A	B	C
SJX/E :	avec cage de pesée	202 mm / 8,0 pouces	222 mm / 8,7 pouce	103 mm / 4,1 pouces
	sans cage de pesée	202 mm / 8,0 pouces	224 mm / 8,8 pouces	54 mm / 2,1 pouces
SJX	avec cage de pesée	202 mm / 8,0 pouces	230 mm / 9,1 pouces	114 mm / 4,5 pouces
	sans cage de pesée	202 mm / 8,0 pouces	230 mm / 9,1 pouces	68 mm / 2,7 pouce

## 7.3 Compliance:

La conformité aux normes suivantes est indiquée par la marque correspondante sur le produit.

Marquage	Standard
	Ce produit est conforme aux normes harmonisées applicables des directives de l'UE 2011/65/UE (RoHS), 2014/30/UE (EMC), 2014/35/UE (LVD) et 2014/31/UE (NAWI). La déclaration de conformité complète est disponible en ligne à l'adresse <a href="http://www.ohaus.com/ce">www.ohaus.com/ce</a> .
	Ce produit est conforme aux directives européennes 2012/19/EU (DEEE) et 2006/66 e CE (Piles). Bien vouloir mettre au rebut ce produit, conformément à la réglementation locale, au point spécifié pour les équipements électriques et électroniques. Pour obtenir des instructions d'élimination en Europe, se rendre sur le site <a href="http://www.ohaus.com/weee">www.ohaus.com/weee</a> .
	AS/NZS 61000.6.1, AS/NZS 61000.6.3
	CAN/CSA-C22.2 No. 61010-1, UL Std. No. 61010-1

**Avis important pour les instruments de pesage vérifiés SJX ... M ... dans l'UE**

Lorsque l'indicateur est utilisé dans le commerce ou dans une application légalement contrôlée, elle doit être configurée, vérifiée et scellée conformément aux règlements de mesure et poids locaux. L'acheteur doit s'assurer que toutes les exigences légales pertinentes sont respectées. Les instruments de pesage vérifiés au lieu de fabrication portent le marquage de métrologie supplémentaire suivant sur la plaque descriptive.



Les instruments de pesage à vérifier en deux étapes ne portent pas le marquage de métrologie supplémentaire sur la plaque descriptive. Le deuxième niveau d'évaluation de conformité doit être effectué par les autorités en charge des mesures et des poids applicables.

Si les réglementations nationales limitent la période de validité de la vérification, l'utilisateur de l'instrument de pesage doit scrupuleusement respecter la période de nouvelle vérification et informer les autorités M+V respectives.

Étant donné que les exigences de vérification varient en fonction des juridictions, l'acheteur doit contacter le bureau local des poids et mesures s'ils ne maîtrisent pas ces exigences.

**Déclaration de conformité FCC:**

**Remarque:** Cet équipement a été testé et jugé conforme aux limites d'un dispositif numérique de classe B, conformément à la partie 15 du règlement du FCC. Ces limitations sont conçues pour fournir une protection raisonnable contre les interférences nuisibles dans une installation résidentielle. Cet équipement génère, utilise et peut émettre des radiofréquences. Si celui-ci n'est pas installé et utilisé conformément aux instructions, il peut provoquer des interférences dans les communications radio. Cependant, il n'y a aucune garantie que des interférences ne puissent pas survenir dans une installation particulière. Si cet équipement provoque des interférences compromettant la réception de la radio ou de la télévision, ce qui peut être vérifié en allumant et éteignant l'équipement, l'utilisateur est encouragé à essayer de corriger l'interférence par l'une ou plusieurs des mesures suivantes :

- Réorienter ou déplacer l'antenne de réception.
- Augmenter la distance entre l'équipement et le récepteur.
- Connecter l'équipement à une sortie sur un circuit différent de celui sur lequel est branché le récepteur connecté.
- Consulter le revendeur ou un technicien radio/TV qualifié.

**Déclaration de conformité d'ISED Canada:**

Cet appareil numérique classe B est conforme à l'ICES-003 canadien.

**Certification ISO 9001**

Le système de gestion régissant la production de ce produit est certifié ISO 9001.

## GARANTIE LIMITÉE

Les produits Ohaus sont garantis contre des défauts matériels et vices de fabrication à partir de la date de livraison et durant toute la durée de la période de garantie. Pendant la période de garantie, Ohaus va réparer, ou, selon son propre choix, remplacer sans frais tout (tous) composant(s) qui s'avère(ent) défectueux, à condition que le produit soit retourné, port payé, à Ohaus.

Cette garantie ne s'applique pas, si le produit a été endommagé par accident ou utilisation incorrecte, exposé à des matériaux radioactifs ou corrosifs, si des corps étrangers ont pénétré à l'intérieur du produit ou après une maintenance ou modification réalisée par des intervenants n'appartenant pas à Ohaus. Au lieu de l'envoi en retour en due forme d'une carte d'enregistrement de la garantie, la période de garantie commence à la date de l'expédition au revendeur autorisé. Ohaus Corporation ne fournit aucune autre garantie expresse ou implicite. Ohaus Corporation décline toute responsabilité pour des dommages consécutifs.

Comme la législation relative aux garanties diffère d'un état à l'autre et d'un pays à l'autre, veuillez contacter Ohaus ou votre revendeur local Ohaus pour plus de détails.



# 1. EINFÜHRUNG

Dieses Handbuch enthält Installations-, Betriebs- und Wartungsanleitung für die Scout SJX und SJX/E Waagen-Serien. Bitte lesen Sie das Handbuch bevor Sie die Waage benutzen.

## 1.1 Definition von Warnhinweisen und Symbolen

Sicherheitshinweise sind mit Warnhinweisen und Symbolen gekennzeichnet. Diese weisen auf Sicherheitsprobleme und Warnungen hin. Nichtbeachtung der Sicherheitshinweise kann zu Verletzungen, Schäden am Gerät, Fehlfunktionen und falschen Ergebnissen führen.

### Begriffsbedeutungen

<b>WARNUNG</b>	Weist auf eine gefährliche Situation mit mittlerem Risiko hin, die wenn sie nicht vermieden wird, möglicherweise zu Verletzungen oder Tod führen kann.
<b>VORSICHT</b>	Weist auf eine gefährliche Situation mit geringem Risiko hin, die zu Schäden am Gerät oder am Eigentum oder zu Verlust von Daten oder Verletzungen führen kann, wenn sie nicht vermieden wird.
<b>Achtung</b>	Wichtige Informationen über das Produkt.
<b>Hinweis</b>	Nützliche Informationen über das Produkt.

### Warnsymbole



Allgemeine Gefahr



Stromschlaggefahr

## 1.2 Sicherheitsvorkehrungen



**VORSICHT:** Lesen Sie alle Sicherheitshinweise vor der Installation und bevor Sie eine Verbindungen herstellen oder das Gerät warten. Nichtbeachtung dieser Hinweise kann zu Verletzungen und/oder Sachschäden führen. Bewahren Sie alle Anleitung zum späteren Nachschlagen auf.

- Überprüfen Sie, ob die lokale Netzspannung innerhalb der Bandbreite der Eingangsspannung liegt, die auf dem Datenetikett des Netzteils aufgedruckt ist.
- Verbinden Sie das Netzteil nur mit einer kompatiblen und geerdeten Steckdose.
- Stellen Sie die Waage nicht so, dass es schwierig ist, das Netzteil von der Steckdose zu trennen.
- Stellen Sie sicher, dass das Netzkabel nicht zu einem potenziellen Hindernis oder einer Stolperfalle wird.
- Dieses Gerät ist für den Gebrauch in Gebäuden vorgesehen und sollte nur in trockenen Räumen betrieben werden.
- Betreiben Sie das Gerät nur unter den in dieser Anleitung angegebenen Umgebungsbedingungen.
- Betreiben Sie das Gerät nicht in explosionsgefährdeten oder instabilen Umgebungen.
- Lassen Sie die Lasten nicht auf die Waagschale fallen.
- Verwenden Sie nur zugelassenes Zubehör und Peripheriegeräte.
- Nehmen Sie das Gerät vor Reinigungs- und Wartungsarbeiten vom Stromnetz.
- Reparaturen sollten nur von autorisiertem Personal durchgeführt werden.

## 1.3 Verwendungszweck

Dieses Instrument ist für den Einsatz in Labors, Schulen, Unternehmen und der Leichtindustrie vorgesehen. Es darf nur zum Messen der in dieser Bedienungsanleitung beschriebenen Parameter verwendet werden. Jede andere Art der Nutzung und des Betriebs außerhalb der Grenzen der technischen Spezifikationen ohne schriftliche Zustimmung von OHAUS gilt als nicht bestimmungsgemäß.

Dieses Gerät entspricht den aktuellen Industriestandards und den anerkannten Sicherheitsbestimmungen. Es kann jedoch eine Gefahr bei der Verwendung darstellen. Wenn das Gerät nicht gemäß dieser Bedienungsanleitung verwendet wird, ist der vorgesehene Schutz vom Gerät zur Verfügung gestellten Daten können beeinträchtigt sein.

## 2. INSTALLATION

### 2.1 Installieren der Komponenten

Schauen Sie auf die Abbildungen und Anweisungen unten, um die Komponenten zu identifizieren und zu sehen, wie Sie diese an Ihre Scout Waage montieren. Alle Komponenten müssen vor Verwendung der Waage zusammengebaut werden.

#### 2.1.1 Lösen der Transportsicherung

Lösen Sie die rote Transportsicherung, indem Sie den roten Zeiger zum Entriegeln um 90 Grad gegen den Uhrzeigersinn drehen.



Abbildung 2-1. Transportsperre

**Hinweis:** Für SJXN Modelle, muss die Transportsicherung entfernt werden (durch Herausziehen), bevor Sie der Waagschale zu installieren.

#### 2.1.2 Installieren der Waagschale

##### Für SJX/E

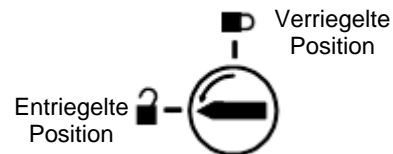
Bei Waagen mit einer rechteckigen Waagschale wird diese wie gezeigt auf die Unterplattform gesetzt und gegen den Uhrzeigersinn gedreht bis sie einrastet. Runde Waagschalen werden gerade nach unten auf die Unterschale aufgesetzt.



Abbildung 2-2. Waagschalen-Installation (für SJX/E)

##### Für SJX

Installieren Sie die Edelstahlschale direkt auf der Unterplattform.

### 2.1.3 Kapazitätsetikett (für SJX323N / E und SJX1502N / E)

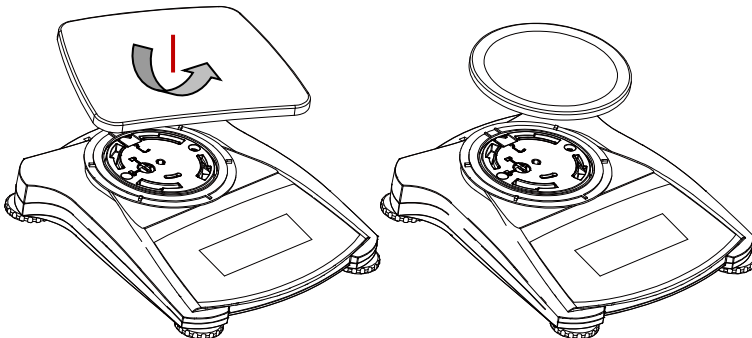
Bringen Sie das Kapazitätsetikett über dem Bildschirm an der unten gezeigten Position an und richten Sie es aus Kanten mit den gepunkteten Linien.



Abbildung 2-3. Kapazitätsetikett (für SJX323N / E und SJX1502N / E.)

### 2.1.4 Sicherheitslot

Ein Sicherheitslot befindet sich auf der Rückseite der Waage und ermöglicht, die Waage mit einem optionalen Kabel und Schlosszubehör zu sichern.

## 2.2 Stellplatz auswählen

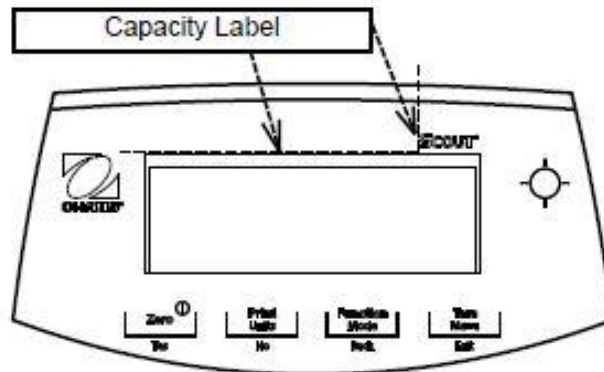
Für eine optimale Leistung sollte die Scout Waage in einer sauberen, stabilen Umgebung verwendet werden. Verwenden Sie die Waage nicht in Umgebungen mit übermäßiger Zugluft, mit starken Temperaturschwankungen, in der Nähe von Magnetfeldern oder in der Nähe von Geräten, die Magnetfelder oder Vibrationen erzeugen.

## 2.3 Nivellieren der Waage

Die Scout hat eine beleuchtete Nivellierungsanzeige, die daran erinnert, dass die Waage zum genauen Wiegen nivelliert werden muss. Auf der Vorderseite der Waage befindet sich in einem kleinen runden Fenster eine Nivellierungsanzeige. Um die Waage zu nivellieren, stellen Sie die Füße an jeder Ecke so ein, dass die Blase im Kreis zentriert ist. Achten Sie darauf, das Gerät jedes Mal zu nivellieren wenn dessen Position verändert wird.



Abbildung 2-4. Nivellierungsanzeige

## 2.4 Stromversorgung anschließen

### Netzadapter Installation

Wenn Batteriestrom nicht benötigt wird, wird zum Betrieb der Waage Wechselstrom verwendet. Schließen Sie zuerst das Netzteil (mitgeliefert) an der Rückseite der Waage an den Netzteilanschluss an, dann erst stecken Sie den Netzstecker in eine Steckdose.

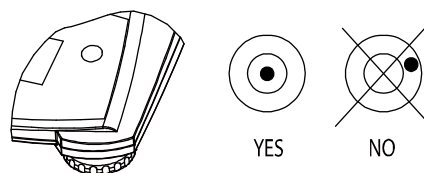

Abbildung 2-5. Rück- und Unteransicht der Waage

### Batterieinstallation

Setzen Sie die vier "AA" Batterien mit richtiger Polarität ein, so wie es im Batteriefach angezeigt ist.

#### Hinweis:

Nach dem Einschalten wird empfohlen, vor der Verwendung des Bilanz warm für mindestens 5 Minuten zu lassen.

## 2.5 Anfängliche Kalibrierung

Wenn die Waage zum ersten Mal installiert oder an eine andere Stelle bewegt wird, muss sie, um genaue Wiegeergebnisse zu gewährleisten kalibriert werden.

SJX/E-Modelle müssen mit den externen Kalibrierungsgewichten kalibriert werden.

SJX Modelle haben ein internes Kalibrierungssystem, das die Waage kalibrieren kann, ohne dass externe Kalibrierungsmassen benötigt werden. Alternativ können die SJX Waagen mit externen Massen manuell kalibriert werden.

Haben Sie die richtigen Kalibrierungsgewichte zur Hand, bevor Sie mit der Kalibrierung beginnen. Schauen Sie für die Kalibrierung in den Abschnitt Massen und Kalibrierungsverfahren.

## 3. BETRIEB

### 3.1 Bedienelemente



Abbildung 3-1. Scout Bedienungsfield

TABELLE 3-1. Tastenfunktionen

Taste	 Yes	 No	 Back	 Exit
Primärfunktion (Kurz drücken)	<b>Zero/Ein</b> Schaltet die Waage ein. Wenn die Waage eingeschaltet ist, steht sie auf Zero (Null)	<b>Drucken</b> Sendet den aktuellen Wert an die ausgewählten COM-Ports, wenn AUTOPRINT auf Aus gestellt ist.	<b>Funktion</b> Initiiert einen Anwendungsmodus.	<b>Tara</b> Eingeben/deaktivieren eines Tara-Werts.
Sekundärfunktion (Lange drücken)	<b>Zero/Aus</b> Schaltet die Waage aus.	<b>Einheiten</b> Ändert die Wiegeeinheit.	<b>Modus</b> Ermöglicht die Änderung des Anwendungsmodus.	<b>Menü</b> Geht ins Benutzermenü.
(Verlängerten drücken)	Keiner	Keiner	Keiner	Sehen Sie sich die Tara-Wert
Menüfunktion (Kurz drücken)	<b>Ja</b> Akzeptiert die aktuelle Einstellung auf dem Display.	<b>Nein</b> Geht weiter zum nächsten Menü oder Menüpunkt. Lehnt die aktuelle Einstellung auf dem Display ab und geht zur nächsten verfügbaren Einstellung weiter.	<b>Zurück</b> Geht zurück zum vorherigen Menüpunkt.	<b>Beenden</b> Beendet das Benutzermenü. Bricht die laufende Kalibrierung ab.

**Hinweise:** <sup>1</sup> Kurzes Drücken: Drücken für weniger als 1 Sekunde.

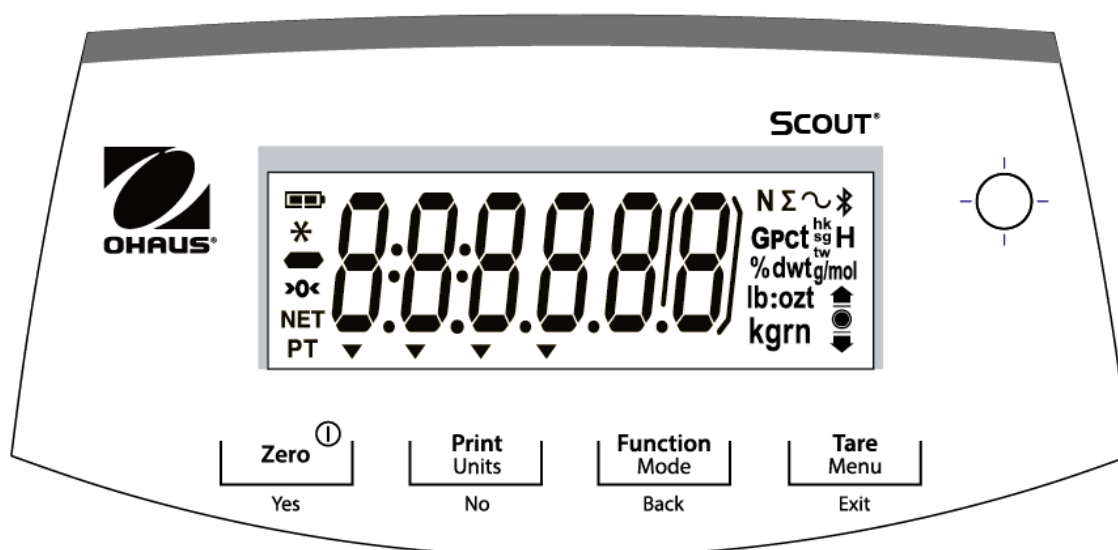
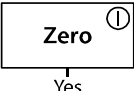
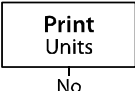
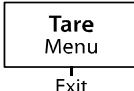
<sup>2</sup> Langes Drücken: Drücken und halten für länger als 2 Sekunden.

<sup>3</sup> Verlängerten Drücken: Drücken und halten für länger als 5 Sekunden.



Abbildung 3-2. Scout Display

TABELLE 3-2. Display-Symbole

Artikel	Beschreibung	Artikel	Beschreibung
1	Akku-Ladesymbol	8	Symbole Kilogramm, Kornstärke
2	Stabiles Gewichtssymbol	9	Symbole Kontrollwiegen
3	Symbol Negativ	10	Symbole Pound, Unze, Pfund: Unze
4	Symbol Zentrieren des Nullwerts	11	Symbole Prozent, Dwt, g/mol
5	NET Symbol	12	Symbole G (Schwerkraft), Stück, t Hk, t sg, t Tw, H (Hold)
6	Symbol Voreingestellte Tara	13	Symbole Newton, Summieren, Dynamisch, Bluetooth
7	Zeiger-Symbole		

### 3.2 Waage Ein/Aus

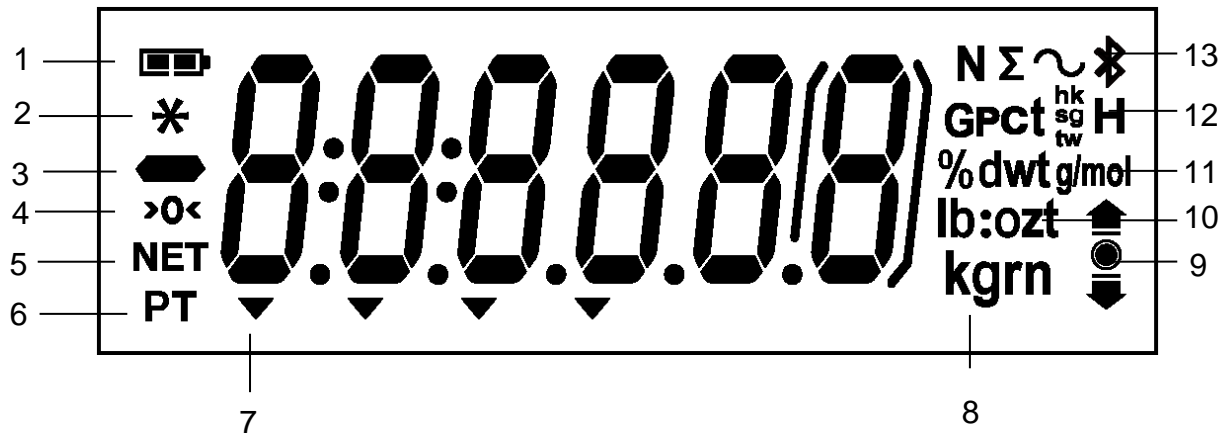
Um die Waage zu aktivieren, drücken und halten Sie die **Ein/Zero Aus**-Taste für 1 Sekunde. Die Waage führt einen Anzeigetest durch, zeigt kurz die Software-Version, und geht dann in den aktiven Wiegemodus.

Um die Waage zu deaktivieren, drücken und halten Sie die **Ein/Zero Aus**-Taste, bis AUS angezeigt wird.

### 3.3 Kalibriervorgang

Wenn die Waage zum ersten Mal betätigt wird, wird eine umfassende Kalibrierung empfohlen, um genaue Wiegeergebnisse zu gewährleisten. Vor der Durchführung der Kalibrierung stellen Sie sicher, dass Sie die entsprechenden Kalibrierungsgewichte haben. Vergewissern Sie sich, dass sich der Sicherheitsschalter auf der Position entriegelt befindet.

#### SJX/E:

Drücken und halten Sie **Menü** bis [MENÜ] (Menü) angezeigt wird. Wenn die Taste losgelassen wird, erscheint auf dem Display [CAL]. Drücken Sie **Ja**, um zu akzeptieren. [SPAN] wird danach angezeigt. Drücken Sie **Ja**, um die Bereichskalibrierung zu beginnen.

[[2]--C--] wird angezeigt, während der Nullwert gespeichert wird. Als nächstes zeigt das Display den Kalibrierungsgewichtswert. Drücken der **Nein**-Taste schaltet den Wert um. Legen Sie das angegebene Kalibrierungsgewicht auf die Waagschale. [--C--] wird angezeigt, während der Wert gespeichert wird. Das Display zeigt [done] wenn die Kalibrierung erfolgreich war. Die Waage kehrt zum vorherigen Anwendungsmodus zurück und ist einsatzbereit.

### SJX (interner Kalibrierungs-Modus):

Drücken und halten Sie **Menü** bis [MENÜ] (Menü) angezeigt wird. Lassen Sie die Taste los, auf dem Display erscheint [CAL]. Drücken Sie **Ja**, um zu akzeptieren. [InCAL] wird danach angezeigt. Drücken Sie **Ja**, um mit der internen Kalibrierung zu beginnen. Der Nullwert wird automatisch gespeichert. Ziehen Sie den InCal Griff, während das Display [PULL] anzeigt.

Drücken Sie den InCal Griff, während das Display [PUSH] anzeigt.

Wiederholen Sie die Zug- und Drückschritte noch einmal. Das Display zeigt [done] wenn die Kalibrierung erfolgreich war. Die Waage kehrt zum vorherigen Anwendungsmodus zurück und ist einsatzbereit.



## 3.4 Wiegemodus

Wiegemodus ist die Werkseinstellung.

1. Falls erforderlich, drücken und halten Sie **Modus** bis [WEI GH] (Wiegen) angezeigt wird.
2. Stellen Sie einen leeren Behälter auf die Schale und drücken Sie auf **Tara**.
3. Fügen Sie der Schale oder dem Behälter eine Probe hinzu. Das Display zeigt das Gewicht der Probe.

## 3.5 Zähl-Modus

Dieser Modus zählt große Stückzahlen basierend auf dem Gewicht einer Referenzzählung.

1. Stellen Sie einen leeren Behälter auf die Schale und drücken Sie auf **Tara**.
2. Drücken und halten Sie **Modus** bis [Count] (Zählen) angezeigt wird. [CLR.PW] (Durchschnittliches Stück-Gewicht, APW löschen) wird danach angezeigt. Wenn kein APW vorhanden ist, wird die Waage [Pwt. 0] anzeigen, fahren Sie mit Schritt 5 fort.
3. Drücken Sie **Nein**, um das gespeicherte APW zu verwenden. Fahren Sie mit Schritt 7 fort.
4. Drücken Sie **Ja**, um ein APW zu ermitteln.
5. Die Waage zeigt dann die Probengröße, d. h. [Pwt. 0]. Drücken Sie **Nein** oder **Zurück**, um zwischen der Auswahl (5, 10, 20, 50 oder 100) umzuschalten.
6. Legen Sie die angezeigte Anzahl an Stücke auf die Waage und drücken Sie dann **Ja**, um das APW zu berechnen. Das Display zeigt die Stückzahl an.
7. Fügen Sie zusätzliche Stücke hinzu, bis die gewünschte Anzahl erreicht ist.
8. Zum Löschen des gespeicherten APW drücken und halten Sie **Modus** bis [Count] angezeigt wird. Drücken Sie auf **Ja** wenn [CLR.PW] angezeigt wird.

**Hinweis:** Drücken Sie **Funktion**, um das aktuelle APW anzuzeigen.

## 3.6 Prozentmodus

Dieser Modus misst das Gewicht einer Probe als Prozentsatz zu einem Referenzgewicht.

1. Stellen Sie einen leeren Behälter auf die Schale und drücken Sie auf **Tara**.
2. Drücken und halten Sie **Modus** bis [Percent] angezeigt wird. [CLR.ref] (Referenz löschen) wird danach angezeigt. Wenn kein Referenzgewicht vorhanden ist, wird die Waage [Pwt.ref] anzeigen, fahren Sie mit Schritt 5 fort.
3. Drücken Sie auf **Nein**, um das gespeicherte Bezugsgewicht zu verwenden, und fahren Sie mit Schritt 6 fort.
4. Drücken Sie auf **Ja**, um ein neues Referenzgewicht festzulegen. Die Waage wird jetzt

[**P**u**t.r**EF] anzeigen.

5. Geben Sie das gewünschte Referenzmaterial in die Schale oder den Behälter. Drücken Sie auf **Ja**, um das Referenzgewicht zu speichern. Das Display zeigt 100%.
6. Ersetzen Sie das Referenzmaterial durch das Probenmaterial. Das Display zeigt den Prozentsatz der Probe im Vergleich zum Referenzgewicht.
7. Zum Löschen der gespeicherten Referenz drücken und halten Sie **Modus** bis [**P**Er**cent**] angezeigt wird. Drücken Sie auf **Ja** wenn [**C**L**r.r**EF] angezeigt wird.



**Hinweis:** Drücken Sie auf **Funktion**, um das aktuellen Referenzgewicht anzuzeigen.

### 3.7 Kontrollmodus

Verwenden Sie diesen Modus, um das Gewicht mit einem Zielgewichtsbereich zu vergleichen. Die Waage unterstützt positive, negative und Null Kontrollwägung.

#### 3.6.1 Kontrollwägung

Verwenden Sie diesen Modus, um das Gewicht der Gegenstände mit einem Zielgewichtsbereich zu vergleichen.

1. Drücken und halten Sie **Modus** bis [**C**HE**C**H] (Prüfen) angezeigt wird. [**C**L**r.r**EF] (Kontrollgrenzwerte löschen) wird danach angezeigt.
2. Drücken Sie auf **Nein**, um die gespeicherten Kontrollgrenzwerte zu verwenden und gehen Sie zu Schritt 5.
3. Drücken Sie auf **Ja**, um neue Kontrollgrenzwerte einzurichten. Die Waage zeigt dann [**S**Et. **L**o]. Drücken Sie auf **Ja**, um den "Low" Grenzwert anzuzeigen. Drücken Sie auf **Ja**, um den "Low" Grenzwert anzunehmen oder **Nein**, um ihn zu bearbeiten. Der gespeicherte Wert zeigt danach die erste Ziffer hervorgehoben [**0**00.000kg] an. Drücken Sie mehrmals **Nein** bis die gewünschte Zahl angezeigt wird. Drücken Sie auf **Ja**, um zu akzeptieren, und markieren Sie die nächste Ziffer. Wiederholen Sie das bis alle Ziffern korrekt sind. Drücken Sie auf **Ja**, um den "low" Grenzwert zu akzeptieren, [**S**Et. **H**] wird angezeigt werden.
4. Wiederholen Sie den Vorgang, um den "high" Wert zu akzeptieren, oder bearbeiten Sie ihn.
5. Stellen Sie einen leeren Behälter auf die Schale und drücken Sie auf **Tara**.
6. Geben Sie das Probenmaterial in die Waagschale oder in den Behälter. Wenn das Gewicht der Probe unter dem Zielgewichtsbereich ist, leuchtet das Symbol Unter  auf. Wenn die Probe innerhalb des Zielgewichtsbereichs ist, wird das Symbol Akzeptiert  aufleuchten. Wenn die Probe über dem Zielgewichtsbereich ist, wird das Über-Symbol  aufleuchten.

**Hinweis:** Drücken Sie auf **Funktion**, um die niedrigen und hohen Kontrollgrenzen anzuzeigen.

#### Positive Kontrolle

Positive Kontrolle wird verwendet, um festzustellen, wann das der Waage hinzugefügte Material innerhalb des Zielbereichs ist. In diesem Fall müssen die ÜBER- und UNTER-Grenzwerte positive Werte sein. (Der ÜBER-Grenzwert muss größer als der UNTER-Grenzwert sein.)

Fügen Sie der Waage Material hinzu bis es innerhalb des ACCEPT -Bereichs ist

#### Negative Kontrolle

Negative Kontrolle wird verwendet, um festzustellen, wann das von der Waage entfernte Material innerhalb des Zielbereichs ist. In diesem Fall sind die UNTER- und ÜBER-Grenzwerte beide negative Werte.

(Der UNTER-Grenzwert muss größer als der ÜBER-Grenzwert sein.)

Geben Sie den zu wiegenden Artikel auf die Waage und drücken Sie auf **TARA**.

Entfernen Sie einen Teil des Artikels, bis es im ACCEPT-Bereich liegt.

### Null-Kontrolle

Null-Kontrolle wird verwendet, wenn nachfolgende Proben mit einer Anfangsreferenzprobe verglichen werden. In diesem Fall muss der UNTER-Grenzwert ein negativer Wert und der ÜBER-Grenzwert ein positiver Wert sein.

Geben Sie den Bezugsartikel auf die Waage und drücken Sie auf **TARA**. Entfernen Sie die Referenzprobe und legen Sie den zu vergleichenden Artikel auf die Waage, um zu bestimmen, ob er innerhalb des ACCEPT-Bereichs ist.

### 3.8 Summieren-Modus

Dieser Modus ermöglicht es dem Benutzer, eine Reihe von Gewichtsmessungen zu speichern. Der Summieren-Modus ist initiiert, wenn das Symbol "Σ" und die aktuelle Einheit angezeigt wird.

**Hinweise:** Nur positive Zahlen werden aufsummiert.

1. Drücken und halten Sie **Modus** bis [tOtAL] (Summieren) erscheint. [CLr.tOt] wird danach angezeigt.
2. Drücken Sie auf die **Ja** oder **Nein**-Taste, um die aktuell aufsummierten Daten zu löschen oder zu behalten. Wenn der Waage ein Gewicht hinzugefügt ist, wird der Wert angezeigt.
3. Falls erforderlich stellen Sie einen leeren Behälter auf die Schale und drücken auf **Tara**. Fügen Sie den ersten Gegenstand hinzu, das Gewicht wird angezeigt. Drücken Sie auf **Funktion**, um das Gewicht zu speichern, das Symbol "Σ" blinkt und das Display zeigt das Gesamtgewicht.
4. Drücken Sie auf **Tara** (oder entfernen Sie das Gewicht der vorherigen Operation) und fügen Sie den nächsten Artikel hinzu. Die Waage wird sein Gewicht anzeigen. Drücken Sie auf **Funktion**, um sein Gewicht zu speichern. Das Symbol "Σ" blinkt und das neue Gesamtgewicht wird angezeigt.
5. Wiederholen Sie den Schritt 4 für alle zu wiegenden Artikel.
6. Zum Löschen der gespeicherten Summe drücken und halten Sie **Modus** bis [tOtAL] angezeigt wird. Wenn [CLr.tOt] angezeigt wird, drücken Sie auf **Ja**.

### 3.9 Dichte-Modus

Dieser Modus ermöglicht es einem Benutzer der das Dichte-Kit verwendet, das spezifische Gewicht einer Probe zu berechnen. Der Dichte-Modus ist eingeleitet, wenn "G" und die aktuelle Einheit angezeigt werden.

Die Probe wird in Luft auf dem Haken aufgehängt und anschließend in Wasser gewogen. Die Formel lautet:

$$\frac{\text{Trockengewicht}}{\text{Trockengewicht} - \text{Nassgewicht}}$$

#### Vorbereitung

Bereiten Sie die Waage wie rechts dargestellt vor: Entfernen Sie die Waagschale, bringen Sie den Haken an und installieren Sie das Glasbechergestell (der Glasbecher wird nicht mitgeliefert). Drücken Sie dann die **Zero/Ein**-Taste, um die Waage einzuschalten.

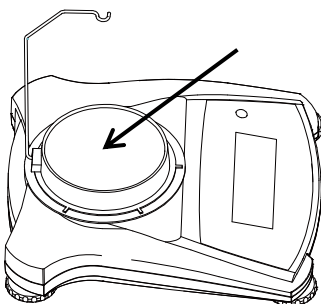

Vorbereitung  
Glasbechergestell

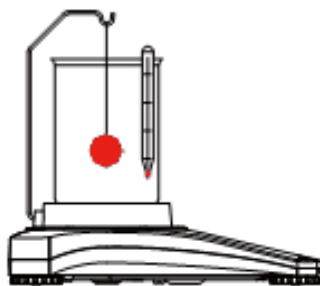

Luftgewicht

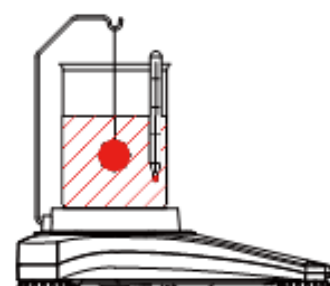

Nassgewicht

Abbildung 3-3. Dichteeinstellung

**Hinweis:** Dieses Dichteset mit Übergewicht (Haken & Becherständer) ist nicht für SJX-Modelle (interne Kalibrierung) geeignet. Bei SJX-Modellen (Internal Calibration) können Sie das Gewicht unter dem Haken (siehe Abschnitt 4.6) für das Dichtewiegen verwenden.

#### Dichteeinstellung

1. Drücken und halten Sie **Modus** bis [SPEC.Gr] angezeigt wird. [A r.LJk] wird danach angezeigt.
2. Hängen Sie wie oben beschrieben die Probe an den Haken und drücken Sie auf **Ja**, um den Trockengewichtswert zu speichern. [LJ.LJk] wird danach angezeigt.
3. Hängen Sie die Probe in Wasser und drücken Sie auf **Ja**, um den Nassgewichtswert zu speichern. Der Wert des spezifischen Gewichts wird nun angezeigt und "G" blinkt, während das Symbol Einheit ausgeschaltet ist.

**Hinweise:** Spezifisches Gewicht hat keine Maßeinheit. Für große Proben empfiehlt es sich, anstelle des Hakens die Wiegefunktion unten zu verwenden.

### 3.10 Hold Modus

Für Anzeige Halten gibt es zwei Modi:

- Peak Hold: ermöglicht es dem Benutzer, den höchsten stabilen Gewichtswert (> = 5d) zu erfassen und zu speichern.
- Display Hold (Standard): ermöglicht es dem Benutzer, den ersten stabilen Gewichtswert (> = 5d) zu erfassen und zu speichern.

#### Start

Wenn kein Gewichtswert auf dem Display gehalten wird, drücken Sie um zu beginnen die Taste **Funktion**. [rERdy] (Bereit) wird so lange angezeigt bis ein Gewicht in die Schale gelegt wird. Wenn der stabile Wert auf dem Display gehalten wird, wird das Symbol (H) blinken und das angezeigte Gewicht wird sich nicht verändern.

#### Zurücksetzen

Wenn die Waagschale leer ist und ein Gewichtswert auf der Anzeige gehalten wurde, wird ein einzelnes kurzes Drücken auf die Taste **Funktion** den gehaltenen Wert löschen und das neue Gewicht auf der Waagschale anzeigen.

1. Drücken und halten Sie **Modus** bis [HoLd] angezeigt wird.
2. Falls erforderlich, stellen Sie einen leeren Behälter auf die Schale und drücken Sie auf **Tara**. Der Nullwert wird danach angezeigt.
3. Drücken Sie auf die Taste **Funktion**, um zu beginnen. [rERdy] (Bereit) wird angezeigt.
4. Geben Sie die zu wiegende Probe in die Schale.
5. Der stabile Wert wird auf dem Display gehalten, das das Hold-Symbol (H) blinkt.





## 4. MENÜEINSTELLUNGEN

Das Benutzermenü erlaubt es, die Einstellungen der Waage anzupassen.

Hinweis: Wenn Schnittstellenoptionen installiert sind, können weitere Untermenüs verfügbar sein. Schauen Sie für zusätzliche Einstellungsinformationen im Handbuch unter Schnittstelle.

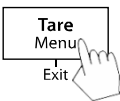
### 4.1 Menüführung

#### Benutzermenü:

<u>Untermenüs</u>	<u>C.a.l</u>	<u>S.E.t.U.P</u>	<u>M.o.d.E</u>	<u>U.n.i.t**</u>	<u>E.n.d</u>
Benutzermenüpunkte:	In.CAL *	Zurücksetzen Ja/Nein	Zurücksetzen Ja/Nein	Zurücksetzen	
 Lange drücken - <b>Sie kommen ins Menü</b>	CAL.Adj* -100 .. 0 .. 100	Hilfs Abschluss*** Ein-/ausschalten	Wiegen: Ein-/ausschalten	g kg ct oz	
<b>Ja</b>  Kurzes Drücken - <b>Akzeptieren</b>	Bereich	Filter Niedrig/Mittel/Hoch	Zählen Ein-/ausschalten	ozt dwt lb	
<b>Nein/Zurück</b>  Kurzes Drücken - Zum nächsten/vorherigen Menü	Lin	AZT 0,5/1/3/Aus	Prüfen Ein-/ausschalten	grn hkt sgt twt t	Tola/Tikal
<b>Beenden</b>  Kurzes Drücken - <b>Beenden</b> Menü		Stabiler Bereich 0.5/1/2//5	Summieren Ein-/ausschalten		
		Hintergrundbeleuchtung Aus/Ein/Auto	Dichte Ein-/ausschalten		
		Auto Tarieren Aus/Ein/Ein-acc	Halten Disp/Peak/Aus		
		Auto-Aus Aus/1/5/10			
	Ende	Ende	Ende	Ende	

Hinweis:

\* Diese Untermenüs sind in SJX/E-Modellen nicht vorhanden.

\*\* Verfügbare Einheiten können aufgrund lokaler Vorschriften variieren.

\*\*\* Die verfügbaren Einstellungen können von den örtlichen Bestimmungen abweichen.

Wenn der Sicherheitsschalter in Sperrstellung steht, siehe Abbildung unten, sind die Menüeinstellungen davon wie folgt betroffen:

Externe Kalibrierungsfunktion ist ausgeblendet

Abhängig vom Modell wird die Lesbarkeit um Faktor 10 reduziert oder um die letzte Stelle werden Klammern angezeigt

Das Zusatz-Graduierungsmenü ist gesperrt, wenn sich der Sicherheitsschalter in der gesperrten Position befindet.

Einheiten werden in der aktuellen Einstellung gesperrt

Stabiler Bereich bis 1d gesperrt

AZT gesperrt auf 0,5 d

Nullbereich ist auf 2% festgelegt

Filterstufe wird auf der aktuellen Einstellung gesperrt.

Stabil ist nur im Druckmenü auf EIN gesperrt

Kontinuierlicher/Intervall Druck kann nicht gewählt werden (nur SJX ... N/E-Modelle)

Sicherheitsschalter:



Abbildung 4-1. Sicherheitsschalter.

## 4.2 Menü Kalibrierung

Gehen Sie auf dieses Menü, um Kalibrierungen durchzuführen.

Interne Kalibrierung*	Durchführen
Kalibrierungsanpassung*	-100... <b>0</b> ...100
Bereich:	Durchführen
Linearität:	Durchführen
Kalibrierung beenden:	Menü verlassen

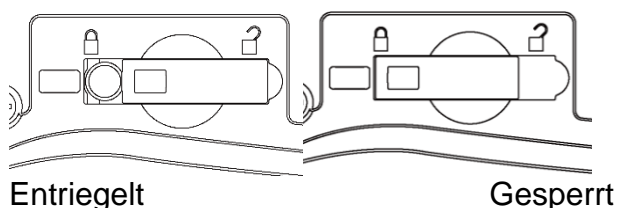
**Hinweis:** \* Diese Untermenüs sind bei SJX/E-Modellen nicht vorhanden.

### Interne Kalibrierung [ *In.CAL* ]

Initiiert ein internes Kalibrierungsverfahren.

### Kalibrierungsanpassung [ *CAL.Adj* ]

Stellen Sie den Kalibrierungsanpassungsfaktor für die interne Kalibrierungsmasse ein.  
-100 ...0 ...100

**Hinweis:** Führen Sie zuerst die interne Kalibrierung durch, und nehmen Sie dann eine Kalibrierungsanpassung vor. Um zu überprüfen, ob eine Anpassung erforderlich ist, legen Sie ein Prüfgewicht entsprechend dem Wert für die **Messspannenkalibrierung** auf die Wägeplattform und notieren die Abweichung in Teilungswerten (zwischen dem Nenngewicht und der aktuellen Waagenanzeige). Liegt die Abweichung bei maximal  $\pm 1$  Teilungswert, ist keine Kalibrierungsanpassung erforderlich. Wenn die Abweichung mehr als  $\pm 1$  Teilungswert beträgt, sollte eine Kalibrierungsanpassung vorgenommen werden.

*Beispiel:*

Ist-Gewichtsanzeige:	1500.14
Soll-Gewichtsanzeige:	1500.00 (Prüfgewichtswert)
Differenzgewicht (d):	0,14
Differenzgewicht in Ziffern:	-14 (Anpassungswert)

### Bereich [ *SPAN* ]

Initiiert ein Bereichskalibrierungsverfahren (Null und Bereich)

### Lin [ *Lin* ]

Initiiert ein Linearitätskalibrierungsverfahren (Null, Mittelpunkt und Bereich).

### End Cal [ *End* ]

Geht zum nächsten Menü oder zurück zum Anfang des aktuellen Menüs.

## 4.3 Menü Einstellungen

Gehen Sie in dieses Menü, um die Parameter der Waage einzustellen.

Zurücksetzen:	<b>Nein</b> , Ja
Hilfs Abschluss:	<b>Ein</b> -/ausschalten
Filter:	Niedrig, <b>Mittel</b> , Hoch
Automatische Nullverfolgung:	aus, <b>0,5d</b> , 1d, 3d
Stabil:	0,5 d, <b>1d</b> , 2d, 5d
Hintergrundbeleuchtung:	aus, ein, <b>Auto</b>
Auto Tara:	<b>aus</b> , ein, ein-Acc
Auto-Aus:	<b>aus</b> , 1, 5, 10
Einstellung beenden:	Menü verlassen

**Hinweis:** Fett repräsentiert immer die Standard-Werkseinstellung.

### Zurücksetzen [rESEt]

Setzen Sie das Einstellungsmenü auf die Werkseinstellungen zurück.

NEIN = nicht zurücksetzen

JA = zurücksetzen

### Hilfs Abschluss [Au.GrAd]

Stellen Sie ein, ob das Gewicht mit der Hilfsteilung angezeigt wird, wenn sich der Sicherheitsschalter in der verriegelten Position befindet.

EIN = die Hilfsteilung wird in Klammern angezeigt.

AUS = die Hilfsteilung wird nicht angezeigt.

### Hinweis:

- Dieser Menüpunkt ist nur in den Modellen SJX323N / E und SJX1502N / E enthalten.
- Die Einstellung wirkt sich auf Kilogramm, Gramm, Karat und Pennyweights beim Modell SJX323N / E und auf Kilogramm, Gramm und Pennyweights beim Modell SJX1502N / E aus.
- Wird die Waage im Direktvertrieb an die Öffentlichkeit eingesetzt, muss die Einstellung AUS gewählt werden.

### Filter [F .LEEr]

Stellen Sie die Stärke der Signalfilterung ein.

NIEDRIG= schnellere Stabilisierungszeit mit weniger Stabilität.

MED = normale Stabilität, Stabilisierungszeit

HI = größere Stabilität, langsamere Stabilisierungszeit

### Auto Zero Tracking [AZt]

Stellen Sie die automatische Nullverfolgungsfunktion ein.

AUS = deaktiviert

0,5d = das Display wird Zero beibehalten bis eine Änderung von 0,5 Divisionen pro Sekunde überschritten wurde.

1d = das Display wird Zero beibehalten bis eine Änderung von 1 Division pro Sekunde überschritten wurde.

3d = das Display wird Zero beibehalten bis eine Änderung von 3 Divisionen pro Sekunde überschritten wurde.

### Stabiler Bereich [StAbLE]

Stellen Sie den Betrag ein, den der Messwert variieren darf.

0,5d = 0,5 Waagen-Strichteilung

1d = 1 Waagen-Strichteilung

2d = 2 Waagen-Strichteilung

5d = 5 Waagen-Strichteilung

**Hintergrundbeleuchtung [b.L .9hE]**

Stellt die Hintergrundbeleuchtungsfunktion ein.

- AUS = immer ausgeschaltet
- EIN = immer an
- AUTO = schaltet sich ein, wenn eine Taste gedrückt wird oder sich das angezeigte Gewicht verändert.

**Hinweis:** Bei Stromversorgung über das Netzteil ist die Hintergrundbeleuchtung immer eingeschaltet.

**Auto Trieren [A.LAr-E]**

Stellen Sie die automatische Trierfunktion ein.

- AUS = Automatisches Trieren ist deaktiviert
- EIN = das erste stabile Bruttogewicht wird tariert
- EIN-ACC = stabile Bruttolasten werden innerhalb der akzeptierten Grenzwerte tariert (im Kontrollwiegemodus)

**Auto aus [A.OFF]**

Stellen Sie die automatische Abschaltfunktion ein.

- AUS = deaktiviert
- 1 = schaltet sich nach 1 Minute Inaktivität aus
- 5 = schaltet sich nach 5 Minuten Inaktivität aus
- 10 = schaltet sich nach 10 Minuten Inaktivität aus

**Einstellung beenden [End]**

Weiter zum nächsten Menü oder zurück zum Anfang des aktuellen Menüs.

**4.4 Menümodus**

Dieses Menü aktiviert Modi, so dass sie für die Verwendung mit der Modus-Taste zur Verfügung stehen werden.

Zurücksetzen: **Nein**, Ja  
 Wiegen: aus, **ein**  
 Zählen: aus, **ein**  
 Prozent: aus, **ein**  
 Prüfen: aus, **ein**  
 Summieren: aus, **ein**  
 Dichte: **aus**, ein  
 Halten: Disp, Peak, **aus**  
 Modus beenden: Menü verlassen

**Zurücksetzen [r-ESET]**

Setzen Sie das Menü Modus auf die Werkseinstellung zurück.

- NEIN = Nicht zurücksetzen
- JA = Zurücksetzen

**Wiegen [LWE IGH]**

Legen Sie den Status fest.

- AUS = deaktiviert
- EIN = aktiviert

**Zählen [Count]**

Legen Sie den Status fest.

- AUS = deaktiviert
- EIN = aktiviert

**Prozent [PERCENT]**

Legen Sie den Status fest.

AUS = deaktiviert  
EIN = aktiviert

**Prüfen [CHECK]**

Legen Sie den Status fest.

AUS = deaktiviert  
EIN = aktiviert

**Summieren [TOTAL]**

Legen Sie den Status fest.

AUS = deaktiviert  
EIN = aktiviert

**Dichte [SPEC.Gr]**

Legen Sie den Status fest.

AUS = deaktiviert  
EIN = aktiviert

**Halten [Hold]**

Stellen Sie den Untermodus ein.

AUS = deaktiviert

Peak Hold = ermöglicht es dem Benutzer, den höchsten stabilen Gewichtswert zu erfassen und zu speichern (>=5d).

Display Hold = ermöglicht es dem Benutzer, den ersten stabilen Gewichtswert zu erfassen und zu speichern (>=5d).

Wenn der stabile Wert auf dem Display gehalten wird, wird das Symbol "Hold" blinken und das angezeigte Gewicht wird sich nicht verändern.

Weiter zum nächsten Menü oder zurück zum Anfang des aktuellen Menüs.

**Beenden des Modus [End]****4.5 Einheiten Menü**

Dieses Menü aktiviert Einheiten so, dass sie mit der Taste **Einheiten** zugänglich werden. Die Einheiten müssen im Menü "eingeschaltet" werden, um aktiv zu sein.

**Hinweis:** Verfügbare Einheiten variieren je nach Modell und lokalen Vorschriften.

G:	aus, ein
kg:	aus, ein
ct:	aus, ein
oz:	aus, ein
ozt:	aus, ein
dwt:	aus, ein
lb:	aus, ein
Grn:	aus, ein
hkt:	aus, ein
sgt:	aus, ein
twt:	aus, ein
t:	aus, Tola, Tikal
Einheit beenden: Menü verlassen	

**4.6 Zusätzliche Funktionen****Unterflurwiegehaken**

Die Scout Waage ist mit einem Unterflurwiegehaken für Unterflurwägungen ausgerüstet. Der Unterflurwiegehaken befindet sich bei den SJX/E-Modelle wie unten gezeigt an der

Rückseite der Batterieabdeckung (bei SJX Modellen befindet er sich in der Unterplattform). Um diese Funktion zu verwenden, entfernen Sie zum Wiegen die rote Schutzabdeckung unterhalb der Öffnung.

**Achtung:** Bevor Sie die Waage drehen, entfernen Sie die Waagschale und Waagschalenhalterung (falls vorhanden) und stellen Sie die Transportsicherung auf Position "verriegelt".



Abbildung 4-2. Wiegen unterhalb

Die Waage kann mit Laborständern oder einer anderen geeigneten Methode gestützt werden. Stellen Sie sicher, dass die Waage eben und sicher steht, und dass die Transportsicherung freigegeben wurde. Schalten Sie die Waage ein, dann verwenden Sie eine Schnur oder einen Draht, um die Gegenstände zu befestigen, die gewogen werden sollen.

### Anschließen der Schnittstelle

Verwenden Sie ein optionales Schnittstellenverbindungs-Kit, um die Waage entweder mit einem Computer, Drucker oder dem OHAUS Hilfsdisplay zu verbinden.

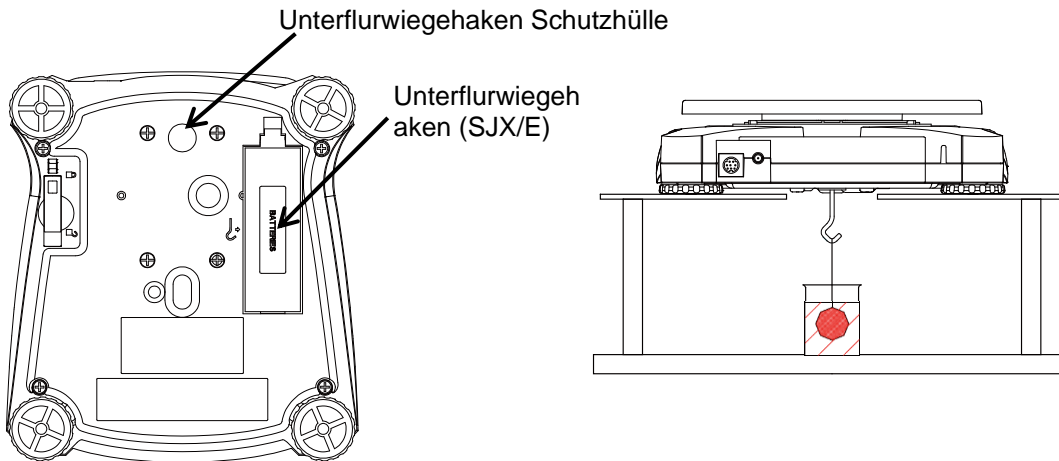
Das Schnittstellen-Kit unten ist als Zubehör erhältlich:

RS232, USB Host, USB-Gerät, Ethernet, Bluetooth®\*.



Abbildung 4-3. Rückseite der Waage

\* Schnittstellen-Kits können nach den örtlichen Bestimmungen variieren

Bluetooth® Warenzeichen und Logos sind eingetragene Warenzeichen der Bluetooth SIG, Inc. und die Verwendung dieser Marken durch OHAUS erfolgt unter Lizenz.

## 5. INSTANDHALTUNG

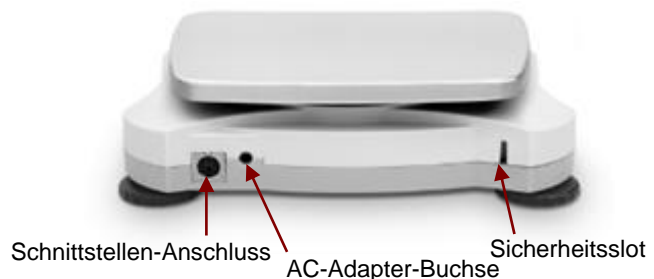
### 5.1 Reinigung



**WARNUNG:** Stromschlaggefahr. Trennen Sie das Gerät während der Reinigung von der Stromversorgung.

Das Gehäuse kann wenn nötig mit einem feuchten Tuch und einem milden Reinigungsmittel gereinigt werden.



**Achtung:** Verwenden Sie **keine** Lösungsmittel, Chemikalien, Alkohol, Ammoniak oder Scheuermittel, um damit das Gehäuse oder Bedienfeld zu reinigen.

### 5.2. Fehlerbehebung

In der folgenden Tabelle finden Sie die am häufigsten auftretenden Probleme und ihre möglichen Ursachen sowie Lösungsmöglichkeiten.

Wenn das Problem weiterhin besteht, wenden Sie sich an OHAUS oder Ihren autorisierten Händler.

TABELLE 5-1.

Symptom	Mögliche Ursache
Lässt sich nicht einschalten	Zur Waage gelangt kein Strom
Schlechte Genauigkeit	Unsachgemäße Kalibrierung Instabiles Umfeld
Kann nicht kalibrieren	Sicherheitsschalter in Verriegelungsposition
Err B.1	Gewicht überschreitet die Leistung auf dem Nullbereich.
Err B.2	Gewicht unterschreitet die Leistung auf dem Nullbereich.
Err B.3	Überlast (Gewicht übersteigt die Nennkapazität)
Err B.4	Unterlast (Waagschale entfernt)
Err B.5	Tara außerhalb des Bereichs
Err B.6	Angezeigter Wert 999999 (möglich im Modus Summieren)
Err B.7	Unbekannte interne Gewichtsposition
rEF.Err	Stückzählen oder Prozentfehler - Probengewicht <1d. Waage zeigt Fehler, beendet dann Stückzählung oder geht auf [CLr.APU].
Lo.rEF	Prozent Referenzgewicht oder APW ist für genaue Ergebnisse zu niedrig
CAL E	Kalibrierung gescheitert.
USB.Err	Kann Menüs und Anwendungsdateien auf U-Disk nicht finden.

### 5.3 Service-Informationen

Wenn der Abschnitt zur Fehlerbehebung Ihr Problem nicht löst oder beschreibt, kontaktieren Sie Ihren autorisierten OHAUS Service-Agent. Für Hilfe oder um den technischen Support in den USA zu erreichen, rufen Sie von 8.00 bis 17.00 Uhr EST. gebührenfrei 1-800-672-7722 ext. 7852 an. Ein OHAUS Produktservice-Spezialist wird Ihnen zur Verfügung stehen, um Hilfe zu leisten. Außerhalb der USA besuchen Sie bitte unsere Website, [www.ohaus.com](http://www.ohaus.com), um eine OHAUS Niederlassung in Ihrer Nähe zu finden.

## 5.4 Zubehör

TABELLE 5-2. ZUBEHÖR

BESCHREIBUNG	Artikelnummer	BESCHREIBUNG	Artikelnummer
RS232-Kit	30268982	Stacking-Kit, x1	30268988
USB-Host Kit	30268983	Spezifisches Gewicht-Kit	30269020
USB-Gerät Kit	30268984	Hilfsanzeige-Kit	30269019
Bluetooth-Kit*	30268985	Tragetasche	30269021
Ethernet-Kit	30268986	Benutzungs-Abdeckung	30269022
Stacking-Kit, x5	30268987	Drucker und Kabel	Kontakt OHAUS

Hinweis: \*Bluetooth-Kit ist nur in bestimmten Regionen und gemäß der örtlichen Bestimmungen verfügbar.

## 6. RECHTLICHES FÜR DEN HANDEL (Nur Modelle SJX ... M ... und SJX ... N ...)

Wenn die Waage im Handel oder in einer rechtlich kontrollierten Anwendung verwendet wird, muss sie eingerichtet, überprüft und in Übereinstimmung mit der örtlichen Eichordnung versiegelt werden. Es liegt in der Verantwortung des Käufers, sicherzustellen, dass alle einschlägigen gesetzlichen Voraussetzungen erfüllt werden. Da die Anforderungen von Land zu Land unterschiedlich sind, wird dem Käufer empfohlen, sich bezüglich der Inbetriebnahme der Waage an die örtliche Behörde für Gewichts- und Maßangaben zu wenden.

### 6.1 Einstellungen

Führen Sie vor der Überprüfung und Versiegelung die folgenden Schritte aus:

1. Stellen Sie sicher, dass die Menüeinstellungen den lokalen Maßverordnungen entsprechen.
2. Das Einheitenmenü sollte überprüft werden. Vergewissern Sie sich, dass die eingeschalteten Geräte den örtlichen Gewichts- und Maßvorschriften entsprechen.
3. Führen Sie eine Kalibrierung durch, wie es in Abschnitt 4.2 erklärt ist.
4. Stellen Sie die Position der Sicherheitsschalter in die verriegelte Position.

### 6.2 Nachprüfung

Ein Beamter für Maße und Gewichte muss das Überprüfungsverfahren durchführen. Weitere Informationen erhalten Sie beim örtlichen Büro für Maße und Gewichte.

### 6.3 Versiegelung

Nachdem die Waage überprüft wurde, muss sie mit den amtlichen Gewichten und Maßen versiegelt werden, um einen unentdeckten Zugang zu den gesetzlich kontrollierten Einstellungen zu verhindern. Vor der Versiegelung des Geräts stellen Sie sicher, dass sich der Sicherheitsschalter in der Verriegelungsposition befindet. Bei Verwendung einer Kabelversiegelung, führen Sie den Draht wie gezeigt durch die Löcher im Sicherheitsschalter und unterem Gehäuse. Bei Verwendung eines Papiersiegels, platzieren Sie das Siegel wie gezeigt über dem Sicherheitsschalter und dem unteren Gehäuse.

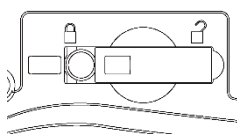

Entriegelt

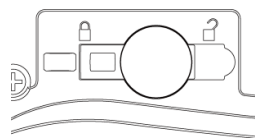

Mit Papiersiegel gesperrt

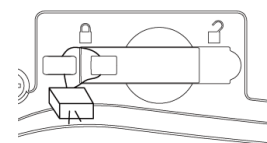

Mit Kabelsiegel gesperrt

## 7. TECHNISCHE DATEN

Gerätebewertungen:

Nur im Innenbereich verwenden

Höhe: Bis zu 2000 m

Betriebstemperaturbereich: +5 ° C bis +40 ° C

Spezifizierter Temperaturbereich: Siehe nachstehende Tabellen

Relative Luftfeuchtigkeit: 10% bis 80% bei 31 ° C, linear abnehmend bis 50% bei 40 ° C, nicht kondensierend

Stromversorgung: Netzteil-Eingang 100-240 V, 50/60 Hz und Ausgang 5 V, 1 A (Zur Verwendung mit zertifizierten oder zugelassenen Netzteilen, die eine SELV- und eine begrenzte Stromkreisleistung haben müssen.) Oder 4 AA-Batterien

Hauptversorgungsspannungsschwankungen: bis zu ± 10% der Nennspannung

Verschmutzungsgrad: 2

Installationskategorien: II

### 7.1 Spezifikationen

#### Allgemein Modelle:

Modell	SJX323 SJX323/E	/ SJX322/E	SJX622 SJX622/E	SJX1502 SJX1502/E	/ SJX621/E	/ SJX3201/E	SJX6201 SJX6201/E	/ SJX8200/E
Kapazität	320 ct (64 g)	320 g	620 g	1500 g	620 g	3200 g	6200 g	8200 g
Lesbarkeit	0.005 ct (0.001 g)	0.01 g	0.01 g	0.01 g	0.1 g	0.1 g	0.1 g	1 g
Wiederholbarkeit (std. Bez.)	0.002 g	0.01 g	0.01 g	0.02 g	0.1 g	0.1 g	0.1 g	1 g
Linearität	0.003 g	0.01 g	0.02 g	0.03 g	0.1 g	0.1 g	0.2 g	1 g
Bereichskalibrierungsmasse*	50 g	200 g	300 g	1.5 kg	300 g	3 kg	5 kg	8 kg
Linearitätskalibrierungsmassen	30, 60 g	200, 300 g	300, 600 g	1 kg, 1.5 kg	300, 600 g	1.5 kg, 3 kg	3 kg, 6 kg	4 kg, 8 kg
Kapazität x Lesbarkeit (kg)	/	/	/	1.5 x 0.00001	/	3.2 x 0.0001	6.2 x 0.0001	8.2 x 0.001
Kapazität x Lesbarkeit (ct)	320 x 0.005	1600 x 0.05	3100 x 0.05	7500 x 0.05	3100 x 0.5	16000 x 0.5	31000 x 0.5	41000 x 5
Kapazität x Lesbarkeit (oz)	2.25750 x 0.00005	11.2880 x 0.0005	21.8700 x 0.0005	52.9110 x 0.0005	21.870 x 0.005	112.880 x 0.005	218.700 x 0.005	289.25 x 0.05
Kapazität x Lesbarkeit (ozt)	2.05765 x 0.00005	10.2880 x 0.0005	19.9335 x 0.0005	48.2260 x 0.0005	19.930 x 0.005	102.880 x 0.005	199.335 x 0.005	263.60 x 0.05
Kapazität x Lesbarkeit (dwt)	41.153 x 0.001	205.76 x 0.01	398.67 x 0.01	964.52 x 0.01	398.7 x 0.1	2057.6 x 0.1	3986.7 x 0.1	5270 x 1
Kapazität x Lesbarkeit (lb)	/	/	1.36690 x 0.00005	3.30690 x 0.00005	1.3670 x 0.0005	7.0550 x 0.0005	13.6685 x 0.0005	18.080 x 0.005
Kapazität x Lesbarkeit (grn)	987.66 x 0.02	4938.4 x 0.2	9568.0 x 0.2	23148.4 x 0.2	9570 x 2	49380 x 2	95680 x 2	126540 x 20
Kalibrierung	SJX/E: Vom Benutzer wählbare externe Bereichs- oder Linearitätskalibrierung SJX: Handbuch Interne Kalibrierung / Vom Benutzer wählbare externe Bereichs- oder Linearitätskalibrierung							
Stabilisierungszeit(en)	1.5	1	1.5	1				
Konstruktion	ABS-Gehäuse und Edelstahl-Waagschale							
Windschutz	Ja	Nein						
Tarierbereich	Volle Kapazität durch Subtraktion							
Wiegeeinheiten**	g, kg, ct, oz, Ozt, Dwt, lb, Grn, Hkt, Sgt, Twt, Tikal, Tola							
Anwendungsmodi**	Wägen, Stückzählung, Prozentwägen, Kontrollwägen, Summieren, Dichte, Display Hold							
Typische Batterielebensdauer	80 Stunden		120 Stunden		80 Stunden		120 Stunden	
Spezifizierter Temperaturbereich	+10 ° C bis +40 ° C							
Lagerbedingungen	-20°C bis 55°C bei 10% bis 90% Relative Luftfeuchtigkeit, nicht kondensierend							
Kommunikation	RS232, USB-Gerät, Ethernet, Bluetooth***, USB Host (alle als Zubehör erhältlich)							
Anzeigetyp	Hintergrund beleuchtete LCD: 6-stelliges 7-Segment mit weißer LED Hintergrundbeleuchtung							
Displaygröße	20 mm							
Überlastfähigkeit	10 mal Nennkapazität							
Waagschalengröße (B x T)	Ø 93 mm	Ø 120 mm		170 x 140 mm				
Waage Dimensionen (B x T x H) SJX	202 x 230 x 114 mm		202 x 230 x 68 mm					
Waage Dimensionen (B x T x H) SJX/E	202 x 222 x 103 mm		202 x 224 x 54 mm					
Versandmaße (B x T x H) SJX	300 x 250 x 129 mm							
Versandmaße (B x T x H) SJX/E	300 x 250 x 129 mm		300 x 250 x 86 mm					
Nettogewicht -SJX	1,1 kg		1,6 kg					
Nettogewicht -SJX/E	1 kg							
Versandgewicht - SJX	1,7 kg		2,2 kg					
Versandgewicht - SJX/E	1,5 kg							

#### Hinweise:

\*Kalibrierungsgewichte sind nur bei 64 g -Modellen enthalten;

\*\* Verfügbare Wiegeeinheiten, Anwendungsmodi und optionale Schnittstellenkits variieren abhängig von örtlichen Vorschriften.

\*\*\* Bluetooth Installationssatz ist in bestimmten Regionen nach den örtlichen Vorschriften nur zur Verfügung.

**Modelle mit EU-Zulassung:**

MODELL	SJX323M	SJX622M	SJX1502M	SJX6201M
Kapazität	320 ct (64 g)	620 g	1500 g	6200 g
Lesbarkeit	0.01 ct (0.001 g)	0.01 g	0.01 g	0.1 g
Überprüfungsintervalle e	0.1 ct (0.01 g)	0.1 g	0.1 g	1 g
Klasse	II			
Wiederholbarkeit (std. Bez.)	0.002 g	0.01 g	0.02 g	0.1 g
Linearität	0.003 g	0.02 g	0.03 g	0.2 g
Bereichskalibrierungsmassen*	50 g	300 g	1.5 kg	5 kg
Linearitätskalibrierungsmassen	30, 60 g	300, 600 g	1 kg, 1.5 kg	3 kg, 6 kg
Kapazität x Lesbarkeit (kg)	/	/	1.5 x 0.00001	6.2 x 0.0001
Kapazität x Lesbarkeit (ct)	320 x 0.01	3100 x 0.5	7500 x 0.5	31000 x 5
Kalibrierung	Handbuch Interne Kalibrierung			
Stabilisierungszeit(en)	1.5	1	1.5	1
Konstruktion	ABS-Gehäuse und Edelstahl-Waagschale			
Windschutz	Ja	Nein		
Tarierbereich	Volle Kapazität durch Subtraktion			
Wiegeeinheiten**	g, kg, ct			
Anwendungsmodi**	Wägen, Stückzählung, Prozentwägen, Kontrollwägen, Summieren, Dichte, Display Hold			
Typische Batterielebensdauer	80 Stunden			
Spezifizierter Temperaturbereich	+10 ° C bis +30 ° C			
Lagerbedingungen	-20°C bis 55°C bei 10% bis 90% Relative Luftfeuchtigkeit, nicht kondensierend			
Kommunikation	RS232, USB-Gerät, Ethernet, Bluetooth***, USB Host (alle als Zubehör erhältlich)			
Waagschalengröße (B x T)	Ø 93 mm	Ø 120 mm	170 x 140 mm	
Waage Dimensionen (B x T x H)	202 x 230 x 114 mm	202 x 230 x 68 mm		
Versandmaße (B x T x H)	300 x 250 x 129 mm			
Nettogewicht	1,1 kg	1,6 kg		
Versandgewicht (kg)	1,7 kg	2,2 kg		

**Hinweise:**

\*Kalibrierungsgewichte sind nur bei 64 g-Modellen enthalten.

\*\* Verfügbare Wiegeeinheiten, Anwendungsmodi und optionale Schnittstellenkits variieren abhängig von örtlichen Vorschriften.

\*\*\* Bluetooth Installationssatz ist in bestimmten Regionen nach den örtlichen Vorschriften nur zur Verfügung.

## NTEP und Measurement Canada zugelassene Modelle:

Modell	SJX323N/E	SJX622N/E	SJX1502N/E	SJX6201N/E
Kapazität	320 ct (64 g)	620 g	1500 g	6200 g
Lesbarkeit	0.01 ct (0.001 g) oder 0.1 ct (0.01 g)	0.1 g	0.01 g oder 0.1 g	1 g
Überprüfungsintervalle e	0.1 ct (0.01 g)	0.1 g	0.1 g	1 g
Klasse	II	III	II	III
Bereichskalibrierungsmassen*	50 g	300 g	1.5 kg	5 kg
Linearitätskalibrierungsmassen	30, 60 g	300, 600 g	1 kg, 1.5 kg	3 kg, 6 kg
Kapazität x Lesbarkeit (kg)	/	/	1.5 x 0.00001 oder 1.5 x 0.0001	6.2 x 0.001
Kapazität x Lesbarkeit (ct)	320 x 0.01 oder 320 x 0.1	3100 x 0.5	7500 x 0.5	31000 x 5
Kapazität x Lesbarkeit (oz)	2.2575 x 0.0005	21.870 x 0.005	52.910 x 0.005	218.70 x 0.05
Kapazität x Lesbarkeit (ozt)	2.0575 x 0.0005	19.935 x 0.005	48.225 x 0.005	199.35 x 0.05
Kapazität x Lesbarkeit (dwt)	41.153 x 0.001 oder 41.15 x 0.01	398.7 x 0.1	964.52 x 0.01 oder 964.5 x 0.1	3987 x 1
Kapazität x Lesbarkeit (lb)	/	1.3670 x 0.0005	3.3070 x 0.0005	13.670 x 0.005
Kapazität x Lesbarkeit (grm)	987.6 x 0.2	9568 x 2	23148 x 2	95680 x 20
Kalibrierung	Vom Benutzer wählbare externe Bereichs- oder Linearitätskalibrierung			
Stabilisierungszeit(en)	1.5	1	1.5	1
Windschutz	Ja	Nein		
Tarierbereich	Volle Kapazität durch Subtraktion			
Wiegeeinheiten**	g, kg, ct, oz, ozt, dwt, lb, grm			
Anwendungsmodi**	Wägen, Stückzählung, Prozentwägen, Kontrollwägen, Summieren, Dichte, Display Hold			
Typische Batterielebensdauer	80 Stunden			
Spezifizierter Temperaturbereich	Class II: +10 ° C bis +30 ° C Class III: +10 ° C bis +40 ° C			
Lagerbedingungen	-20°C bis 55°C bei 10% bis 90% Relative Luftfeuchtigkeit, nicht kondensierend			
Kommunikation	RS232, USB-Gerät, Ethernet, Bluetooth***, USB Host (alle als Zubehör erhältlich)			
Waagschalengröße (B x T)	Ø 93 mm	Ø 120 mm	170 x 140 mm	
Waage Dimensionen (B x T x H)	202 x 222 x 103 mm	202 x 224 x 54 mm		
Versandmaße - (B x T x H)	300 x 250 x 129 mm	300 x 250 x 86 mm		
Nettogewicht	1 kg			
Versandgewicht (kg)	1,5 kg			

**Hinweise:**

\*Kalibrierungsgewichte sind nur bei 64 g-Modellen enthalten.

\*\* Verfügbare Wiegeeinheiten, Anwendungsmodi und optionale Schnittstellenkits variieren abhängig von örtlichen Vorschriften.

\*\*\* Bluetooth Installationssatz ist in bestimmten Regionen nach den örtlichen Vorschriften nur zur Verfügung.

## 7.2 Zeichnungen





Abbildung 7.1 Abmessungen

Modell		A	B	C
SJX/E	mit Windschutz	202 mm / 8,0 Zoll	222 mm / 8,7 Zoll	103 mm / 4,1 Zoll
	w/o Windschutz	202 mm / 8,0 Zoll	224 mm / 8,8 Zoll	54 mm / 2,1 Zoll
SJX	mit Windschutz	202 mm / 8,0 Zoll	230 mm / 9,1 Zoll	114 mm / 4,5 Zoll
	w/o Windschutz	202 mm / 8,0 Zoll	230 mm / 9,1 Zoll	68 mm / 2,7 Zoll

## 7.3 Compliance

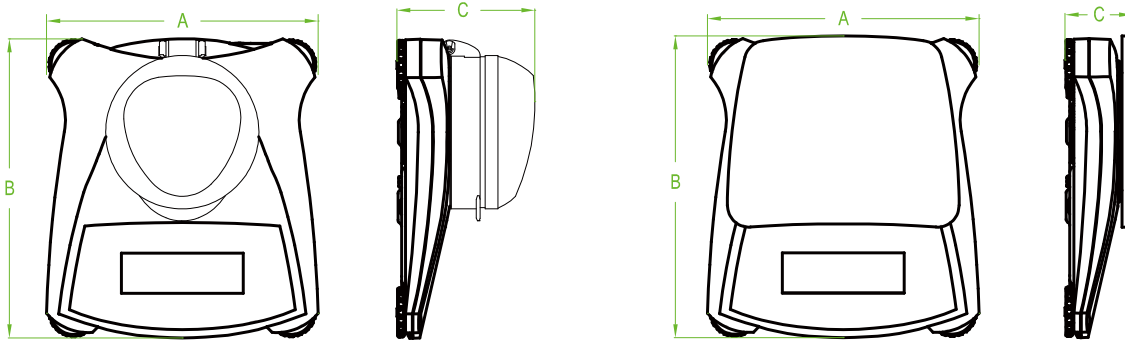
Konformität mit den folgenden Normen wird durch die entsprechende Markierung auf dem Produkt angezeigt.

Kennzeichnung	Standard
	Dieses Produkt entspricht den geltenden harmonisierten Normen der EU-Richtlinien 2011/65/EU (RoHS), 2014/30/EU (EMV), 2014/35/EU (LVD) und 2014/31/EU (NAWI). Die vollständige Konformitätserklärung finden Sie online unter <a href="http://www.ohaus.com/ce">www.ohaus.com/ce</a> .
	Dieses Produkt entspricht den EU-Richtlinien 2012/19/EU (WEEE) und 2006/66/EC (Batterien). Bitte entsorgen Sie dieses Produkt gemäß den örtlichen Bestimmungen bei einer ausgewiesenen Sammelstelle für elektrische und elektronische Geräte. Anweisungen zur Entsorgung in Europa finden Sie unter <a href="http://www.ohaus.com/weee">www.ohaus.com/weee</a> .
	AS/NZS 61000.6.1, AS/NZS 61000.6.3
	CAN/CSA-C22.2 No. 61010-1, UL Std. No. 61010-1

**Wichtiger Hinweis für SJX ... M ... geprüfte Waagen in der EU**

Wenn das Gerät im Handel oder in einer gesetzlich geregelten Anwendung verwendet wird, muss es gemäß den örtlichen Vorschriften für Gewichte und Maßnahmen aufgestellt, geprüft und versiegelt werden. Es liegt in der Verantwortung des Käufers sicherzustellen, dass alle relevanten gesetzlichen Anforderungen erfüllt werden.

Am Herstellungsort geprüfte Wäageinstrumente tragen die folgende zusätzliche Metrologie-Kennzeichnung auf dem Typenschild.



Wäageinstrumente, die in zwei Stufen verifiziert werden müssen, haben keine zusätzliche Metrologie-Markierung auf dem Typenschild. Die zweite Stufe der Konformitätsbewertung muss von den zuständigen Eichbehörden durchgeführt werden.

Wenn nationale Vorschriften die Gültigkeitsdauer der Verifizierung begrenzen, muss der Benutzer der Waage den Zeitraum der erneuten Überprüfung strikt einhalten und das Eichamt informieren.

Da die Prüfanforderungen je nach Jurisdiktion unterschiedlich sind, sollte sich der Käufer an seine örtliche Eichbehörde wenden, wenn er mit den Anforderungen nicht vertraut ist.

**FCC-Konformitätserklärung:**

**Hinweis:** Dieses Gerät wurde getestet und erfüllt gemäß Teil 15 der FCC-Bestimmungen die Grenzwerte für ein Gerät der Klasse B. Diese Grenzwerte sollen in einer Wohnumgebung einen angemessenen Schutz gegen störende Interferenzen gewährleisten. Dieses Gerät erzeugt und verwendet Hochfrequenzenergie und wenn es nicht in Übereinstimmung mit den Anweisungen installiert und verwendet wird, kann es Störungen des Funkverkehrs verursachen. Es gibt jedoch keine Garantie, dass bei einer bestimmten Installation keine Störungen auftreten. Falls dieses Gerät Störungen des Radio- oder Fernsehempfangs verursacht, die durch Drehen des Geräts untermauert werden können, sollte der Benutzer versuchen, die Störungen durch eine oder mehrere der folgenden Maßnahmen zu beseitigen:

- Richten Sie die Empfangsantenne anders aus.
- Vergrößern Sie den Abstand zwischen dem Gerät und dem Empfänger.
- Schließen Sie das Gerät an eine andere, vom Stromkreis des Empfängers unabhängige Steckdose an.
- Bitten Sie den Händler oder einen erfahrenen Radio-/Fernsehtechniker um Hilfe.

**Konformitätserklärung von ISED Canada:**

Dieses Klasse B Digitalgerät ist konform mit dem kanadischen ICES-003.

**ISO 9001 Registrierung**

Das Managementsystem für die Herstellung dieses Produkts ist nach ISO 9001 zertifiziert.

## BESCHRÄNKTE GARANTIE

Ohaus gewährt für Produkte ab Datum der Auslieferung und über die Dauer der Garantiezeit eine Garantie auf die Freiheit von Material- und Herstellungsmängeln. Während der Garantiezeit repariert oder ersetzt Ohaus wahlweise alle Komponenten, die Defekte aufweisen, kostenlos unter der Voraussetzung, dass das Produkt freigemacht an Ohaus zurückgesendet wird.

Diese Garantie ist ungültig, wenn das Produkt versehentlich oder missbräuchlich beschädigt oder radioaktiven oder zersetzenden Stoffen ausgesetzt wurde, Fremdstoffe ins Innere des Produktes eingedrungen sind, oder wenn der Defekt aus einer nicht von Ohaus durchgeführten Modifikation oder Serviceleistung resultiert. Falls keine ausgefüllte Garantiekarte vorliegt beginnt die Garantiezeit mit dem Datum der Auslieferung an den autorisierten Händler. Darüber hinaus gewährt Ohaus Corporation weder eine ausdrückliche noch eine implizierte Garantie.

Ohaus Corporation haftet nicht für Folgeschäden.

Da die gesetzlichen Rahmenbedingungen zur Garantie von Staat zu Staat unterschiedlich sind bitten wir Sie, Ohaus oder Ihren örtlichen Ohaus Händler für genauere Informationen zu kontaktieren.

# 1. INTRODUZIONE

Il presente Manuale contiene istruzioni per l'installazione, il funzionamento e la manutenzione per le Bilance di Serie Scout SJX e SJX/E. Si prega di leggere il Manuale completamente prima di utilizzare la bilancia.

## 1.1 Definizione dei Segnali di Avvertimento e Simboli

Le note di Sicurezza sono segnate con parole di segnali e simboli di avvertimento. Queste mostrano problemi di sicurezza e di avvertimenti. Ignorando le note di sicurezza può risultare in lesioni personali, danneggiamenti allo strumento, malfunzioni e risultati falsi.

### Parole di Segnali

<b>AVVERTIMENTO</b>	Per situazioni pericolose con medio rischio, possibilmente risultanti con lesioni o morte, se non evitate.
<b>PRECAUZIONE</b>	Per situazioni pericolose con basso rischio, risultanti in danneggiamenti al dispositivo o ai beni o nella perdita dei dati, o lesioni, se non evitate.
<b>Attenzione</b>	Per informazioni importanti sul prodotto.
<b>Nota</b>	Per informazioni utili sul prodotto.

### Simboli di avvertimento



Pericolo Generale



Pericolo di Scossa Elettrica

## 1.2 Precauzioni di Sicurezza



**PRECAUZIONE:** Leggere tutti gli avvertimenti di sicurezza prima di installare, eseguire collegamenti o manutenzione di questa attrezzatura. Il mancato rispetto di questi avvertimenti potrebbe causare lesioni personali e/o danneggiamenti ai beni. Tenere tutte le istruzioni per futuri riferimenti.

- Controllare che l'alimentazione elettrica CA locale sia entro la gamma di tensione d'ingresso stampata sull'etichetta dei dati dell'adattatore CA.
- Collegare solamente l'adattatore CA a un'uscita di messa a terra elettrica compatibile.
- Non collocare la bilancia in modo che sia difficile di scollegare l'adattatore CA dal recipiente dell'alimentazione elettrica.
- Assicurarsi che il cavo dell'alimentazione elettrica non dovesse essere un potenziale ostacolo o un pericoloso inciampo.
- Questa attrezzatura è intesa per uso interno e dovrebbe essere utilizzata solamente in luoghi asciutti.
- Utilizzare l'attrezzatura solamente sotto condizioni ambientali specificate nelle istruzioni dell'utente
- Non utilizzare l'attrezzatura in ambienti pericolosi o instabili.
- Non far cadere il piatto di pesata della bilancia.
- Utilizzare solamente accessorie e periferiche approvati.
- Scollegare l'alimentazione elettrica dall'attrezzatura prima di pulirla o di eseguire revisione.
- La revisione deve essere eseguita da personale autorizzato.

## 1.3 Uso previsto

Questo strumento è destinato all'uso in laboratori, scuole, aziende e industria leggera. Deve essere utilizzato solo per misurare i parametri descritti in queste istruzioni per l'uso. Qualsiasi altro tipo di utilizzo e funzionamento oltre i limiti delle specifiche tecniche, senza il consenso scritto di OHAUS, è da considerarsi come non previsto.

Questo strumento è conforme agli attuali standard di settore e alle norme di sicurezza riconosciute; tuttavia, può costituire un pericolo in uso.

Se lo strumento non viene utilizzato secondo queste istruzioni per l'uso, la protezione prevista fornito dallo strumento potrebbe essere compromesso.

## 2. INSTALLAZIONE

### 2.1 Installazione dei Componenti

Fare riferimento alle illustrazioni e istruzioni qui di seguito per identificare e montare la vostra bilancia Scout con i propri componenti. Tutti i componenti devono essere assemblati prima di utilizzare la bilancia.

#### 2.1.1 Liberare il Blocco Trasporto

Liberare il blocco trasporto rosso girando il puntatore rosso di 90 gradi in senso antiorario per sbloccare.



Figura 2-1. Blocco Trasporto

**Nota:** Per i modelli SJXN, la chiusura di sicurezza deve essere rimosso (tirando fuori) prima di installare la padella.

#### 2.1.2 Installazione del piatto di pesata della bilancia

##### Per SJX/E

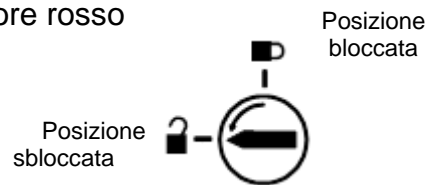
Nelle bilance con piatto di pesata rettangolare, questo è posto sulla sotto-piattaforma come mostrato e ruotato in senso antiorario finché si blocchi. Piatti di pesata tondi sono posti direttamente sul sottopiatto di pesata.



Figura 2-2. Installazione del piatto di pesata (per SJX/E)

##### Per SJX

Installare il piatto di pesata in acciaio inossidabile direttamente sulla sotto-piattaforma.

### 2.1.3 Etichetta di capacità (per SJX323N / E e SJX1502N / E)

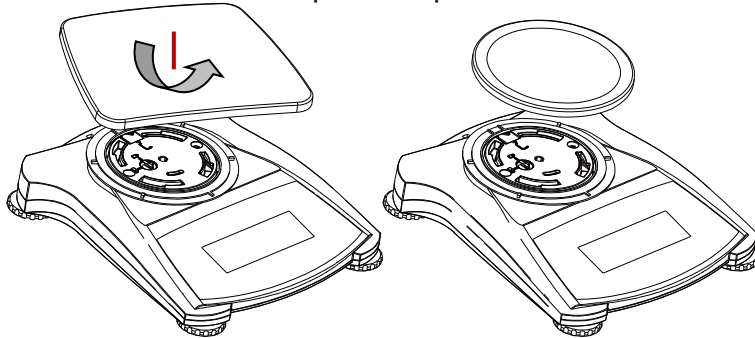
Attaccare l'etichetta della capacità sopra lo schermo nella posizione mostrata di seguito e allineare i bordi con le linee tratteggiate.



Figura 2-3 Etichetta di capacità (per SJX323N / E e SJX1502N / E.)

### 2.1.4 Fessura di Sicurezza

Esiste una fessura di sicurezza nel retro della bilancia consentendo alla stessa di essere fissata con una corda a scelta e accessorio di bloccaggio.

## 2.2 Selezionare la Posizione

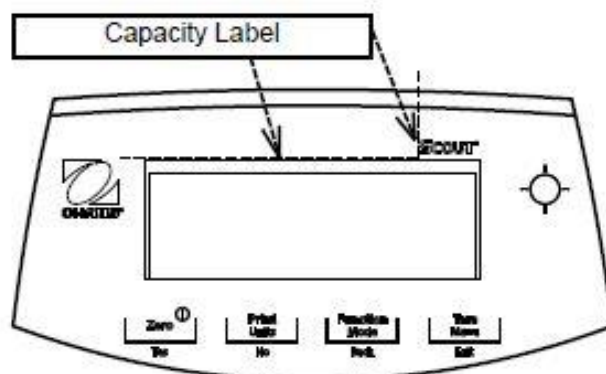
Per un miglior rendimento, la bilancia Scout deve essere utilizzata in un pulito e stabile ambiente. Non utilizzare la bilancia in ambienti con eccessive correnti d'aria, con rapidi cambiamenti di temperatura, presso campi magnetici o presso attrezzature che generano campi magnetici, o vibrazioni.

## 2.3 Livellare la Bilancia

La Scout ha un indicatore di livello illuminato come promemoria che la bilancia deve essere livellata per pesature precise. Esiste una bolla di livello in una piccola finestra tonda nella parte anteriore della bilancia. Per livellare la bilancia bisogna regolare i piedini in ogni angolo finché la bolla è centrata nel cerchio. Assicurarsi che l'attrezzatura sia a livello ogni volta che la sua posizione cambia.



Figura 2-4. Indicatore di livello

## 2.4 Collegamento all'Alimentazione

### Installazione dell'Adattatore CA

L'alimentazione elettrica CA è utilizzata per alimentare la bilancia quando l'alimentazione elettrica della batteria non è richiesta. In primo luogo, collegare l'Adattatore CA (fornito) all'ingresso del connettore di alimentazione dell'Adattatore nel retro della bilancia e quindi collegare la spina CA a una presa elettrica.

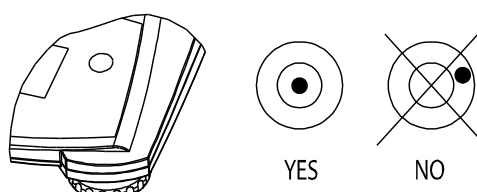

Figura 2-5. Vista Retro e Sotto la bilancia

### Installazione della Batteria

Installare le quattro batterie "AA" con polarità come mostrato nel compartimento della batteria

#### Nota:

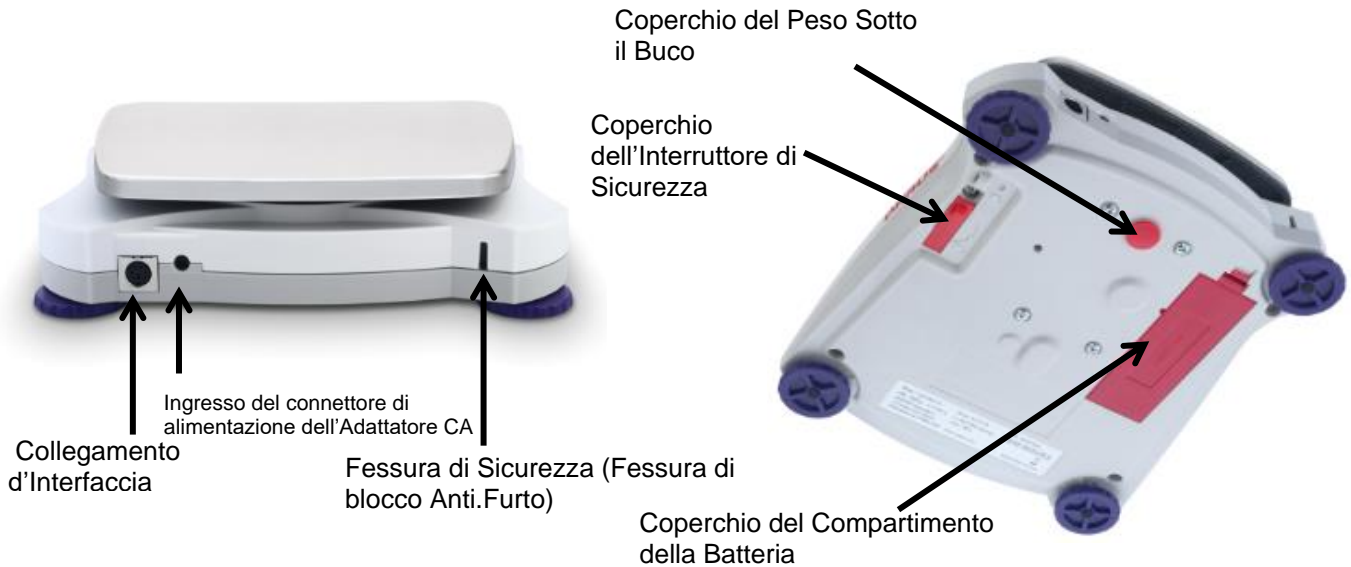
Dopo l'accensione, si consiglia di lasciare che il caldo bilancia per almeno 5 minuti prima di utilizzarlo.

## 2.5 Calibrazione iniziale

Quando la bilancia è installata per la prima volta, e quando è spostata in un'altra posizione, deve essere calibrata per assicurare precisi risultati di pesata.

Per i modelli SJX/E, le bilance devono essere calibrate utilizzando i pesi di calibrazione esterni.

Per i modelli SJX, le bilance hanno dei sistemi interni di calibrazione incassati che possono calibrare la bilancia senza che siano necessarie masse di calibrazione esterne. In alternativa, le bilance SJX possono essere calibrate con masse esterne.

Bisogna avere le masse di calibrazione appropriate disponibili prima d'iniziare la calibrazione. Fare riferimento alla Sezione Calibrazione per la procedura delle masse e calibrazione

### 3. OPERAZIONE

#### 3.1 Comandi



Figura 3-1. Pannello di Controllo Scout

TAVOLA 3-1. Pulsante delle Funzioni

Pulsante	Zero <sup>①</sup> Yes	Print Units No	Function Mode Back	Tare Menu Exit
Funzione Primaria (Premuta Breve)	<b>Zero/Accesso</b> Accende la bilancia.  Se la bilancia è Accesa, imposta Zero.	<b>Stampa</b> Invia il valore attuale ai portali COM selezionati se AUTOSTAMPA sia impostata a Spento.	<b>Funzione</b> Inizia un modo d'applicazione.	<b>Tara</b> Invia/cancella un valore di tara.
Funzione Secondaria (Premuta Lunga)	<b>Zero/Spento</b> Spegne la bilancia.	<b>Unità</b> Cambia l'unità di pesata	<b>Modo</b> Consente di cambiare il modo d'applicazione	<b>Menù</b> Invia il menu Utente.
(Premuta Estesa)	Nessuna	Nessuna	Nessuna	Visualizza il valore di tara preimpostato
Funzione Menù (Premuta Breve)	<b>Si</b> Accetta l'impostazione attuale sul display.	<b>No</b> Avanza al prossimo menù o menù oggetto. Respinge l'impostazione attuale sul display e avanza alla successiva impostazione disponibile.	<b>Indietro</b> Si Sposta Indietro al precedente menù oggetto.	<b>Uscita</b> Esce dal menù Utente. Interrompe la calibrazione in corso

Print Units = Unità di Stampa

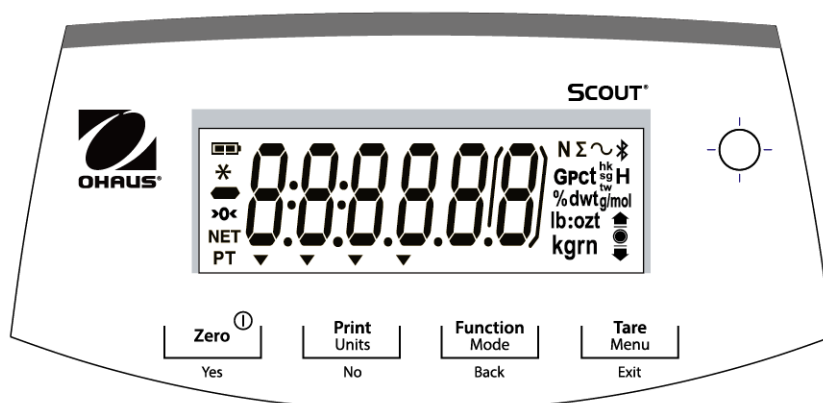
Function Mode = Modo di Funzione

Tare Menu = Menù di Tara

**Nota:**

<sup>1</sup> Premuta Breve: Premere per meno di 1 secondo.

<sup>2</sup> Premuta Lunga: Premere e mantenere premuto per più di 2 secondi.

<sup>3</sup> Premuta Estesa: Premere e mantenere premuto per più di 5 secondi.



Figura 3-2. Display Scout

TAVOLA 3-2. Display dei Simboli

Oggetto	Descrizione	Oggetto	Descrizione
1	Simbolo carica batteria	8	Simboli Kilogrammo, grano
2	Simbolo peso stabile	9	Simboli Controllare Pesata
3	Simbolo Negativo	10	Simboli Libbra, Oncia, Libbra:Oncia
4	Simbolo Centro dello Zero	11	Simboli Percentuale, dwt, g/mol
5	Simbolo NETTO	12	Simboli G (Gravità), Pezzi, t hk, t sg, t tw, H (Trattenere)
6	Simbolo Predefinire Tara,	13	Simboli Newton, Totalizzazione, Dinamico, Bluetooth
7	Simboli Puntatore		

### 3.2 Accendere/Spegnere la Bilancia

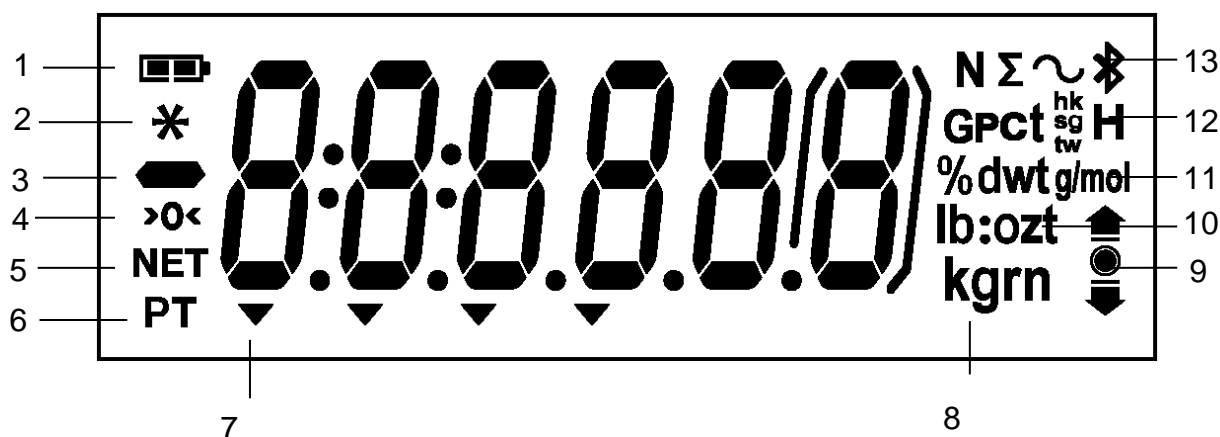
Per accendere la bilancia, premere e trattenere il pulsante **Acceso/Zero Spento** per 1 secondo. La bilancia esegue un test del display, momentaneamente visualizza la versione software, e quindi invia il modo di pesata attivo.

Per spegnere la bilancia, premere e trattenere il pulsante **Acceso/Zero Spento** finché viene visualizzato SPENTO.

### 3.3 Calibrazione Iniziale

Quando la bilancia è utilizzata per la prima volta, si raccomanda una calibrazione del campo per assicurare precisi risultati di pesata. Assicurarsi di avere gli appropriati pesi di calibrazione prima di eseguire la calibrazione e che l'Interruttore di Sicurezza sia impostato alla posizione di sblocco.

#### SJX/E:

Premere e trattenere il **Menù** finché il [MENU] (Menù) sia visualizzato. Quando il pulsante è liberato, il display mostrerà [C.A.L.]. Premere **Si** per accettare. [SPAN] sarà quindi mostrato. Premere **Si** per iniziare la calibrazione del campo.

[--C--] sarà visualizzato mentre la lettura zero viene memorizzata. Di seguito, il display mostra il valore del peso di calibrazione. Premere il tasto **No** per attivare il valore. Porre la specificata massa di calibrazione sul piatto di pesata della bilancia. [--C--] sarà visualizzato mentre la lettura zero viene memorizzata. Il display mostrerà [done] se la calibrazione avesse avuto successo. La bilancia ritorna al precedente modo d'applicazione ed è pronta da utilizzare.

**SJX (Modo di Calibrazione Interno):**

Premere e mantenere il **Menù** finché [**MENU**] (Menù) sia visualizzato. Liberare il pulsante e il display mostrerà [**0.0.0**]. Premere **Si** per accettare. [**InCAL**] verrà quindi mostrato. Premere **Si** per iniziare la calibrazione Interna. La lettura zero è memorizzata automaticamente. Tirare la maniglia InCal mentre il display mostra [**PUSH**].



Spingere la maniglia InCal mentre il display mostra [**PUSH**].

Ripetere i passi Tirare e Spingere ancora una volta. Il display mostrerà [**done**] se la calibrazione avesse avuto successo. La bilancia ritorna nel precedente modo d'applicazione ed è pronta a essere utilizzata.

**3.4 Modo di Pesata**

Questo modo è l'impostazione predefinita della fabbrica.

1. Se necessario, premere e trattenere **Modo** finché [**WEIGH**] (Pesare) è visualizzato.
2. Se necessario, porre un recipiente vuoto sul piatto di pesata della bilancia e premer **Tara**.
3. Aggiungere il campione sul piatto di pesata della bilancia oppure sul recipiente. Il display mostra il peso del campione.

**3.5 Modo di Conteggiare**

Questo modo conteggia un gran numero di oggetti in base al conteggio di riferimento del peso

1. Se necessario, porre un recipiente vuoto sul piatto di pesata della bilancia e premere **Tara**.
2. Premere e trattenere **Modo** finché [**Count**] (Conteggiare) sia visualizzato. [**CLR.PW**] (Cancella la Media del Peso Pezzo (APW)) sarà quindi visualizzato.  
Se non esiste APW), la bilancia visualizzerà [**Pwt. 0**]. Procedere al passo 5.
3. Premere **No** per utilizzare l'APW memorizzata. Procedere al passo 7.
4. Premere **Si** per stabilire un APW.
5. La bilancia visualizzerà quindi la dimensione del campione, cioè [**Pwt. 0**]. Premere **No** o **Indietro** per attivare le scelte (5, 10, 20, 50 o 100).
6. Porre il numero indicato di pezzi sul piatto di pesata della bilancia e quindi premere **Si** per calcolare l'APW. Il display mostra il conteggio dei pezzi.
7. Aggiungere pezzi supplementari finché il desiderato conteggio sia raggiunto.
8. Per cancellare la memorizzata APW premere e trattenere **Modo** finché [**Count**] (Conteggiare) sia visualizzato. Premere **Si** quando [**CLR.PW**] viene visualizzato.

**Nota:** Premere **Funzione** per visualizzare l'attuale APW.

**3.6 Modo di Percentuale**

Questo modo misura il peso di un campione quale percentuale di riferimento del peso.

1. Se necessario, porre un recipiente vuoto sul piatto di pesata della bilancia e premere **Tara**.
2. Premere e trattenere **Modo** finché [**PERCENT**] sia visualizzato. [**CLR.PEF**] (cancellare riferimento) sarà quindi visualizzato. Se non esiste peso di riferimento, la bilancia visualizzerà [**Pwt.PEF**]. Procedere al passo 5.
3. Premere **No** per utilizzare il memorizzato peso di riferimento e procedere al passo 6.
4. Premere **Si** per stabilire un nuovo riferimento. La Bilancia ora visualizzerà [**Pwt.PEF**].
5. Aggiungere il desiderato materiale di riferimento sul piatto di pesata della bilancia o sul recipiente. Premere **Si** per memorizzare il peso di riferimento. Il display mostra 100%.

6. Riporre il materiale di riferimento con il materiale campione. Il display mostra la percentuale del campione rispetto al peso di riferimento.
7. Per cancellare il memorizzato riferimento premere e trattenere **Modo** finché [**PERCENT**] sia visualizzato. Premere **Si** quando [**CLEAR**] viene visualizzato.

**Nota:** Premere **Funzione** per visualizzare l'attuale peso di riferimento.

## 3.7 Modo di Controllare

Utilizzare questo modo per confrontare il Peso con una gamma di peso bersaglio. La bilancia sostiene il controllo di peso positivo, negativo e zero pesata di controllo.

### 3.6.1 Controllare Pesata

Utilizzare questo modo per confrontare il peso di oggetti con una gamma di peso bersaglio.

1. Premere e trattenere **Modo** finché [**CHECK**] (Controllare) sia visualizzato. [**CLEAR**] (cancellare controllare i limiti) sarà quindi visualizzato.
2. Premere **No** per utilizzare i memorizzati limiti di controllo e procedere al passo 5.
3. Premere **Si** per stabilire nuovi limiti di controllo. La bilancia quindi visualizzerà [**SET L**]. Premere **Si** per visualizzare il valore del limite "Basso". Premere **Si** per accettare o **No** per redigere. Il valore memorizzato quindi si visualizza con la prima cifra evidenziata [**00.000kg**]. Premere ripetutamente **No** finché appare il numero desiderato. Premere **Si** per accettare ed evidenziare la cifra successiva. Ripetere finché tutte le cifre siano corrette. Premere **Si** per accettare il valore limite "basso". [**SET H**] sarà visualizzato.
4. Ripetere la stessa procedura per accettare o redigere il valore "alto".
5. Se necessario, porre un recipiente vuoto sul piatto di pesata della bilancia e premere **Tara**.
6. Porre il material campione sul piatto di pesata della bilancia o su un recipiente. Se il peso campione dovesse essere sotto la gamma del peso bersaglio, l'icona qui di seguito ▼ si accenderà. Se il campione dovesse essere entro la gamma del peso bersaglio, il simbolo accetta ● si accenderà. Se il campione dovesse essere oltre la gamma del peso bersaglio, l'icona oltre ▲ si accenderà.

**Nota:** Premere **Funzione** per visualizzare i bassi e gli alti limiti di controllo.

### Controllo Positivo

Il controllo positivo è utilizzato per determinare quando il material aggiunto alla bilancia sia entro la gamma bersaglio. In questo caso i limiti SOTTO e OLTRE devono essere dei valori positivi. (Il limite OLTRE deve essere più alto del limite SOTTO).

Aggiungere material alla bilancia finché sia entro la gamma ACCETTA (●)

### Controllo Negativo

Il controllo negativo è utilizzato per determinare quando il material rimosso dalla bilancia sia entro la gamma bersaglio. In questo caso i limiti SOTTO e OLTRE sono entrambi dei valori negativi. (Il limite SOTTO deve essere più alto del limite OLTRE).

Porre l'oggetto da pesare sulla bilancia e premere **TARA**

Rimuovere una porzione dell'oggetto finché sia entro la gamma ACCETTA

### Controllo dello Zero

Il controllo zero è utilizzato quando si confrontano dei campioni successivi a un campione di riferimento iniziale. In questo caso, il limite SOTTO deve essere un valore negativo e il limite OLTRE deve essere un valore positivo.

Porre l'oggetto di riferimento sulla bilancia e premere **TARA**. Rimuovere il campione di riferimento e porre l'oggetto da confrontare sulla bilancia per determinare se esso sia entro la gamma ACCETTA.

### 3.8 Modo di Totalizzare

Questo modo consente all'utente di memorizzare una serie di misurazione pesi. Il modo Totalizzare è stato iniziato quando il simbolo "Σ" è stato visualizzato e l'attuale unità sia visualizzata.

**Nota:** Solamente numeri positivi vengono totalizzati

1. Premere e trattenere **Modo** finché [Σ] (Totalizzazione) sia visualizzato. [Σ] sarà quindi visualizzato.
2. Premere il tasto **Si** o **No** per cancellare gli attuali dati totalizzati. Quando un peso viene aggiunto alla bilancia il valore viene visualizzato.
3. Se necessario, porre un recipiente vuoto sul piatto di pesata della bilancia e premere **Tara**. Aggiungere il primo oggetto. Il suo peso è visualizzato. Premere **Funzione** per memorizzare il peso. Il simbolo "Σ" lampeggerà e il display mostrerà il peso totale.
4. Premere **Tara** (o rimuovere il peso dell'operazione precedente) e aggiungere l'oggetto successivo. La bilancia visualizzerà il suo peso. Premere **Funzione** per memorizzare il suo peso. Il simbolo "Σ" lampeggerà e il nuovo peso totale sarà visualizzato.
5. Ripetere il passo 4 per tutti gli oggetti da accumulare.
6. Per cancellare il totale memorizzato premere e trattenere **Modo** finché [Σ] sia visualizzato. Quando [Σ] è visualizzato, premere **Si**.

### 3.9 Modo di Densità

Questo modo consente all'utente di calcolare il peso specifico di un campione nell'utilizzare il kit della densità. Modo di Densità è stato iniziato quando "G" e l'attuale unità sono visualizzati. Il campione è pesato in aria sospeso dal gancio e quindi pesato in acqua. La formula è;

$$\frac{\text{peso secco}}{\text{peso secco} - \text{peso bagnato}}$$

#### Preparazione

Preparare la bilancia come mostrato qui di seguito. Rimuovere il piatto di pesata della bilancia inserire il gancio e installare il supporto del bicchiere (non fornito). Quindi premere il pulsante **Zero/Acceso** per accendere la bilancia.



Figura 3-3. Impostazione della Densità

**Nota:** questo kit di densità sopra il peso (supporto per gancio e becher) non è adatto per i modelli SJX (calibrazione interna). Per i modelli SJX (calibrazione interna), è possibile utilizzare il gancio inferiore (vedere la sezione 4.6) per la pesatura della densità.

#### Impostazione della densità

1. Premere e trattenere **Modo** finché [SPEC.G] sia visualizzato. [Σ] sarà quindi visualizzato.

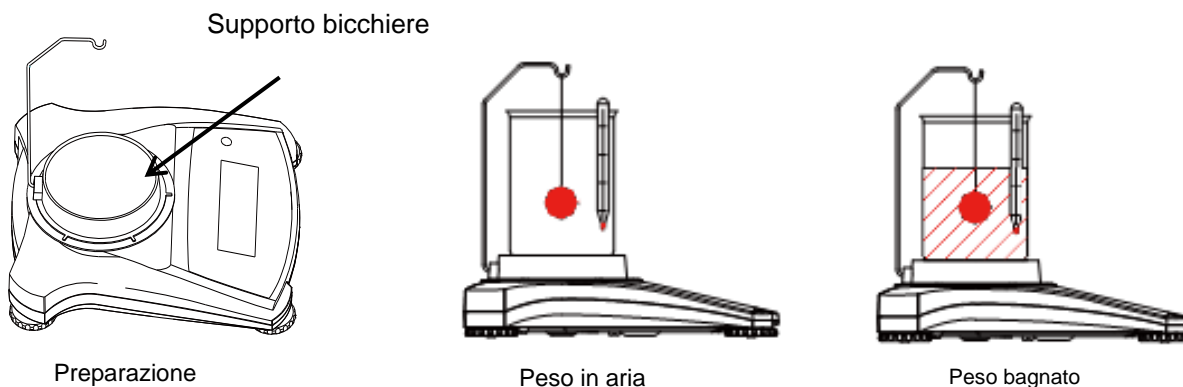
2. Porre il campione sul gancio come descritto qui sopra. Premere **Si** per memorizzare il valore del peso secco. [LJ.LJLk] sarà quindi visualizzato.
3. Sospendere il campione in acqua. Premere **Si** per memorizzare il valore del peso bagnato. Il valore del peso specifico è ora visualizzato e "G" lampeggia mentre l'icona dell'unità è spento

**Nota:** Il peso specifico non ha unità di misurazione.

Per grandi campioni si raccomanda di utilizzare la pesata sotto la caratteristica invece del gancio.

### 3.10 Modo di trattenere

Esistono due modi per trattenere il display:

- Trattenere il Picco: consente all'utente di catturare e memorizzare il più alto valore stabile di peso ( $\geq 5d$ ).
- Trattenere il Display (predefinito): consente all'utente di catturare e memorizzare il primo valore stabile di peso ( $\geq 5d$ ).

#### Iniziare

Se nessun valore di peso fosse trattenuto sul display, premere il tasto **Funzione** per iniziare. La [rERdy] (Pronta) sarà visualizzata finché un peso è aggiunto sul piatto di pesata della bilancia. Quando il valore stabile è trattenuto sul display, l'icona Trattenere (H) lampeggerà e il peso visualizzato non cambierà.

#### Reimpostare

Se il piatto di pesata della bilancia fosse vuoto e un valore di peso dovesse essere trattenuto sul display, una singola breve premuta del tasto **Funzione** cancellerà il valore trattenuto e mostrerà il nuovo peso sul piatto di pesata della bilancia.

1. Premere e trattenere il **Modo** finché [HoLd] sia visualizzato.
2. Se necessario, porre un recipiente vuoto sul piatto di pesata della bilancia e premere **Tara**. Il valore Zero sarà quindi visualizzato.
3. Premere il tasto **Funzione** per iniziare. [rERdy] (Pronta) sarà visualizzata.
4. Porre i campioni da pesare sul piatto di pesata della bilancia.
5. Il valore stabile sarà trattenuto sul display. L'icona Trattenere (H) lampeggerà.





## 4. IMPOSTAZIONI DEL MENÙ

Il Menù dell'Utente consente di personalizzare le impostazioni della bilancia.

Nota: Dei sottomenù supplementari potrebbero essere disponibili se le Opzioni d'Interfaccia (*Options Interface*) fossero installati. Vedi il Manuale dell'Utente d'Interfaccia per le supplementari informazioni d'impostazione.

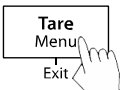
### 4.1 Menù di Navigazione

#### Menù Utente:

<u>Sottomenù</u>	<u>C.a.l</u>	<u>S.E.t.U.P</u>	<u>M.o.d.E</u>	<u>U.n.i.t**</u>	<u>E.n.d</u>
<i>Menù Oggetti dell'Utente</i>	<i>In.CAL *</i>	<i>Reimpostare</i>	<i>Reimpostare</i>	<i>Reimpostare</i>	
 Premuta lunga <b>Inviare menù</b>	<i>CAL.Adj*</i>	<i>Si/No</i>	<i>Si/No</i>	<i>g</i>	
<b>Yes</b> 	<i>-100</i>	<i>Ausiliario La</i>	<i>Pesata</i>	<i>kg</i>	
<b>No/Back</b> 	<i>..</i>	<i>laurea***</i>	<i>Acceso/Spento</i>	<i>ct</i>	
<b>Uscire</b> 	<i>0</i>	<i>Acceso/Spento</i>	<i>Conteggiare</i>	<i>oz</i>	
Premuta corta <b>Accettare</b>	<i>..</i>	<i>Filtrare</i>	<i>Acceso/Spento</i>	<i>ozt</i>	
Premuta corta <b>Vai al Succ/preced. Menù</b>	<i>100</i>	<i>Basso/Medio/Alto</i>	<i>Percentuale</i>	<i>lb</i>	
Premuta corta <b>Menu di Uscita</b>	<i>Campo</i>	<i>AZT (Tracc. Autom. di Zero)</i>	<i>Acceso/Spento</i>	<i>grn</i>	
	<i>Lin</i>	<i>0.5/1/3/Spento</i>	<i>Controllare</i>	<i>hkt</i>	
		<i>Gamma Stabile</i>	<i>Acceso/Spento</i>	<i>sgt</i>	
		<i>0.5/1/2//5</i>	<i>Totalizzare</i>	<i>twt</i>	
		<i>Retroilluminazione</i>	<i>Acceso/Spento</i>	<i>t</i>	
		<i>Spento/Accesso/Auto</i>	<i>Densità</i>	<i>tola/tical</i>	
		<i>Auto Tara</i>	<i>Acceso/Spento</i>		
		<i>Spento/Accesso/Accesso-acc</i>	<i>Trattenere</i>		
		<i>Auto Spento</i>	<i>Disp/Picco/Spento</i>		
		<i>Spento/1/5/10</i>			
	<i>Fine</i>	<i>Fine</i>	<i>Fine</i>	<i>Fine</i>	

Nota:

\* Questi sottomenù non sono disponibili nei modelli SJX/E.

\*\* Le Unità Disponibili possono variare dai regolamenti locali.

\*\*\* Le impostazioni disponibili possono variare in base alle normative locali.

Quando l'Interruttore di Sicurezza è in posizione bloccata, vedi la Figura qui di seguito. Le impostazioni del menù sono influenzate come segue:

La funzione di calibrazione esterna è nascosta.

La leggibilità sarà ridotta da un fattore di 10 o delle parentesi saranno visualizzate intorno l'ultima cifra, a seconda del modello.

Il menu Graduazione ausiliaria verrà bloccato quando l'interruttore di sicurezza è in posizione di blocco.

Le Unità sono bloccate all'attuale impostazione.

La gamma stabile è bloccata a 1d

AZT (Tracciabilità Automatica di Zero) bloccata a 0,5d

La gamma dello zero è costretta al 2%

Il livello del filtro è bloccato all'attuale impostazione.

Stabile solamente nel menù di Stampa bloccato su ACCESO.

Stampa continuo/intervallo non può essere selezionato (solamente modelli SJX...N/E).

Interruttore di sicurezza:



Figura 4-1. Interruttore di sicurezza

## 4.2 Menù di Calibrazione

Inviare il presente menù per eseguire calibrazioni.

Calibrazione interna*	Esegui
Calibrazione di regolazione*	-100...0...100
Campo:	Esegui
Linearità:	Esegui
Fine della Calibrazione:	Menù di Uscita

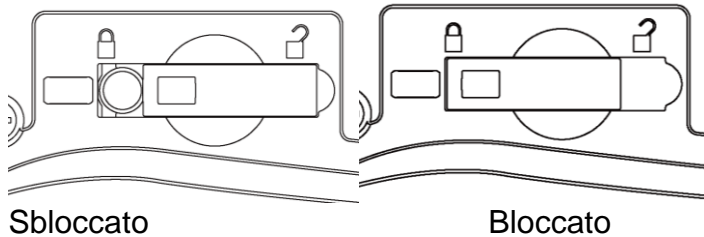
**Nota:** \* Questi sottomenù non sono disponibili nei modelli SJX/E.

### Calibrazione interna [In.CAL]

Inizia una procedura di calibrazione interna.

### Calibrazione di Regolazione [CAL.Adj]

Imposta il fattore di regolazione della calibrazione per la calibrazione di massa interna.  
-100...0...100

**Nota:** prima di eseguire una regolazione eseguire una regolazione interna. Per verificare se è necessaria una regolazione, posizionare una massa di prova equivalente al **valore della regolazione ad intervallo** sul vassoio e annotare la differenza (in divisioni) tra il valore della massa nominale e la lettura effettiva della bilancia. Se la differenza rientra in  $\pm 1$  divisione, non sono necessarie regolazioni. Se la differenza supera  $\pm 1$  divisione, è consigliabile eseguire una regolazione.

*Esempio:*

Lettura effettiva del peso: 1500,14

Lettura attesa del peso: 1500,00 (valore della massa di prova)

Differenza in peso (d): 0,14

Differenza in peso in cifre: -14 (Regolare valore)

### Campo [SPRn]

Inizia una procedura di calibrazione del campo (zero e campo)

### Lin [L lin]

Inizia una procedura di calibrazione lineare (zero, punto mediano e campo).

### Fine Cal [End]

Avanzare al menù successivo o tornare in cima del menù attuale.

### 4.3 Menù di Impostazione

Inviare il presente menù per impostare i parametri della bilancia.

Reimpostare	<b>no</b> , si
Graduazione ausiliaria:	Accesso spento
Filtro	Basso, <b>Medio</b> , Alto
Monitoraggio Zero Automatico:	spento, <b>0.5d</b> , 1d, 3d
Stabile:	0,5d, <b>1d</b> , 2d, 5d
Retroilluminazione:	spento, on, <b>auto</b>
Tara Automatica:	<b>spento</b> , acceso, acceso-acc
Spento Automatico:	<b>spento</b> , 1, 5, 10
Fine dell'Impostazione:	Uscita dal menù

**Nota:** Il grassetto rappresenta sempre il valore predefinito dalla fabbrica.

#### Reimpostare [rESEt]

Predefinire il menù di reimpostazione a quelli predefiniti dalla fabbrica.

- NO = non reimpostare
- SI = reimpostare

#### Laurea ausiliaria [Au.GrAd]

Impostare se il peso viene visualizzato con la graduazione ausiliaria quando l'interruttore di sicurezza è inserito la posizione bloccata.

- SOPRA = la graduazione ausiliaria è visualizzata tra parentesi.
- OFF = la graduazione ausiliaria non viene visualizzata.

#### Nota:

- Questa voce di menu è inclusa solo nei modelli SJX323N / E e SJX1502N / E.
- L'impostazione influisce su chilogrammi, grammi, carati e pennyweights nel modello SJX323N / E e chilogrammi, grammi e pennyweights nel modello SJX1502N / E.
- Se la bilancia verrà utilizzata nelle vendite dirette al pubblico, è necessario selezionare l'impostazione OFF.

#### Filtro [F .LEr]

Impostare la quantità di segnali di filtraggio.

- BASSO = meno stabilità, tempo di stabilizzazione più veloce
- MEDIO = stabilità normale, tempo di stabilizzazione
- ALTO = più grande stabilità, tempo di stabilizzazione più lento

#### Tracciamento zero automatico [A2t]

Impostare il funzionamento di Tracciabilità Automatica di Zero.

- SPENTO = disabilitato
- 0,5d = il display tratterà lo zero finché un cambiamento di 0,5 divisioni per secondo sia stato ecceduto.
- 1d = il display tratterà lo zero finché un cambiamento di 1,0 divisione per secondo sia stato ecceduto.
- 3d = il display tratterà lo zero finché un cambiamento di 3,0 divisioni per secondo sia stato ecceduto.

#### Gamma Stabile [StAbLE]

Impostare la quantità di lettura che può variare mentre il simbolo di stabilità rimane acceso.

- 0,5d = 0,5 divisione bilancia
- 1d = 1 divisione bilancia
- 2d = 2 divisioni bilancia
- 5d = 5 divisioni bilancia

**Retroilluminazione [b.L .9hE]**

Imposta funzionalità della retroilluminazione.

SPENTO = sempre spento

ACCESO = sempre acceso

AUTOMATICO = si accende quando un pulsante è premuto o se il peso visualizzato cambia.

**Nota:** Quando è alimentato dall'adattatore CA, la retroilluminazione è sempre attiva.

**Auto Tara [A.tArE]**

Imposta il funzionamento della tara automatica.

SPENTO = La tara automatica è disabilitata

ACCESO = Il primo peso lordo stabile è tarato

ACCESO -ACC = i lordi carichi stabili entro i limiti accettabili sono tarati (in modo di controllo pesata)

**Automatico spento [A.OFF]**

Imposta il funzionamento del spegnimento automatico.

SPENTO = disabilitato

1 = alimentazioni spente dopo 1 minuto di inattività

5 = alimentazioni spente dopo 5 minuti di inattività

10 = alimentazioni spente dopo 10 minuti di inattività

**Impostazione di Fine [End]**

Avanzare al menù successivo o ritornare in cima all'attuale menù.

**4.4 Menù di Modo**

Questo menù attiva i modi in maniera che siano disponibili da utilizzare con il pulsante Modo.

Reimposta:	no, si
Peso:	spento, on
Conteggia:	spento, on
Percentuale:	spento, on
Controllo:	spento, on
Totalizzazione:	spento, on
Densità:	spento, on
Trattenere:	Disp, Picco, Spento
End Mode:	Uscire dal menù

**Reimpostare [rESEt]**

Reimpostare il menù di Modo alle impostazioni di fabbrica.

NO = non reimpostare

SI = reimpostare

**Peso [LJE tGH]**

Impostare lo stato.

SPENTO = disabilitato

ACCESO = abilitato

**Conteggio [Count]**

Impostare lo stato.

SPENTO = disabilitato

ACCESO = abilitato

**Percentuale [PERCENT]**

Impostare lo stato:

- SPENTO = disabilitato
- ACCESO = abilitato

**Controllare [CHECK]**

Impostare lo stato:

- SPENTO = disabilitato
- ACCESO = abilitato

**Totalizzazione [TOTAL]**

Impostare lo stato:

- SPENTO = disabilitato
- ACCESO = abilitato

**Densità [SPEC.Gr]**

Impostare lo stato:

- SPENTO = disabilitato
- ACCESO = abilitato

**Trattenere [Hold]**

Impostare il sottomodo.

- SPENTO = disabilitato
- Trattenere il Picco = consente all'utente di catturare e memorizzare il più alto valore di peso stabile (>=5d).
- Trattenere il Display = consente all'utente di catturare e memorizzare il primo valore di peso stabile (>=5d).

Quando il valore stabile è trattenuto sul display, l'icona "Trattenere" lampeggerà e il peso visualizzato non cambierà.

Avanzare al menù successivo o ritornare in cima all'attuale menù.

**Fine del Modo [End]**

**4.5 Menù di Unità**

Questo menù attiva unità in modo che saranno accessibili con il pulsante **Unità**. Le unità nel menù devono essere "accese" per essere attive.

**Nota:** Le unità disponibili variano secondo il modello e i regolamenti locali.

g:	spento, <b>acceso</b>
kg:	<b>spento</b> , acceso
ct:	spento, <b>acceso</b>
oz:	<b>spento</b> , acceso
ozt:	<b>spento</b> , acceso
dwt:	<b>spento</b> , acceso
lb:	<b>spento</b> , acceso
grn:	<b>spento</b> , acceso
hkt:	<b>spento</b> , acceso
sgt:	<b>spento</b> , acceso
twt:	<b>spento</b> , acceso
t:	<b>spento</b> , tola, tical
Fine dell'Unità:	Uscita dal menù

## 4.6 Caratteristiche Supplementari

### Pesare Sotto il Gancio

La Bilancia Scout è equipaggiata con un gancio di sotto pesata per pesare sotto la bilancia. Il gancio di sotto pesata sui modelli SJX/E si trova sul retro del coperchio della batteria come mostrato qui di seguito (nei modelli SJX si trova nella sottopiattaforma). Per utilizzare questa funzione bisogna rimuovere il sottostante coperchio rosso di protezione per la pesatura di sotto.

**Attenzione:** Prima di capovolgere la bilancia rimuovere il Piatto di Pesata della Bilancia e il Piatto di Sostegno (se presente) e quindi impostare il blocco trasporto per la posizione di “bloccaggio”



Figura 4-2. Pesare sotto

La bilancia può essere sorretta utilizzando dei martinetti da laboratorio o un altro metodo conveniente. Assicurarsi che la bilancia sia a livello e fissa e che il blocco da trasporto sia stato liberato. Collegare l'alimentazione elettrica alla bilancia, e quindi utilizzare uno spago o un fil di ferro per fissare gli oggetti da pesare

### Collegare l'Interfaccia

Utilizzare un kit di collegamento interfaccia opzionale per collegare la bilancia sia a un computer, a una stampante oppure al display ausiliare OHAUS.

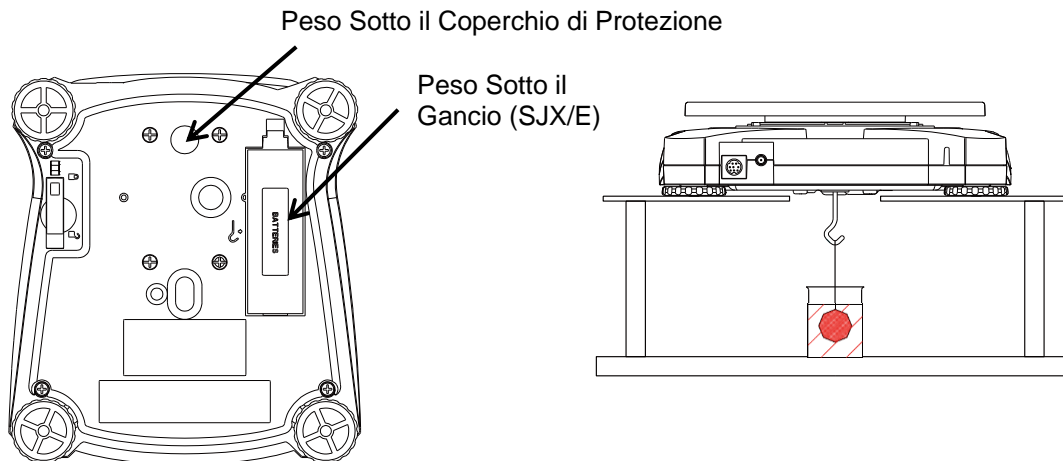
I seguenti accessori del kit d'Interfaccia sono disponibili:

RS232, USB Host, USB Dispositivo, Ethernet, Bluetooth®\*.



Figura 4-3. Retro della bilancia

\* I kit d'Interfaccia possono variare secondo i regolamenti locali.

La parola “marchio” Bluetooth® così come il logo sono marchi registrati appartenenti alla Bluetooth SIG. Inc., e qualsiasi utilizzo di questi marchi dalla OHAUS è sotto licenza.

## 5. MANUTENZIONE

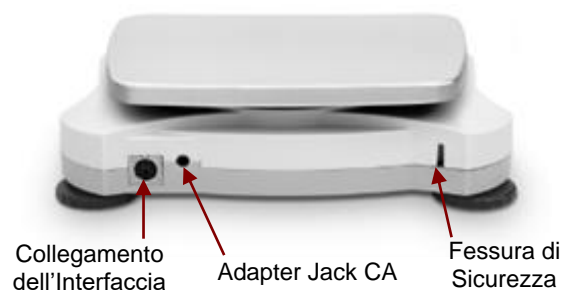
### 5.1 Pulizia



**AVVERTIMENTO:** Pericolo di Scossa Elettrica. Scollegare l'attrezzatura dall'alimentazione elettrica prima della pulizia.

La sede può essere pulita con un panno inumidito con un leggero detergente se necessario.



**Attenzione:** Non utilizzare solventi, prodotti chimici, alcool, ammoniaca o abrasivi per pulire la sede o il pannello di comando.

### 5.2 Risoluzione dei Problemi

La seguente tavola elenca problemi comuni e possibili cause e rimedi.

Se il problema persiste, contattare la OHAUS o il vostro rivenditore autorizzato.

TAVOLA 5-1

Sintomo	Possibile Causa
Non si accende	Non esiste alimentazione elettrica alla bilancia
Scarsa precisione	Calibrazione impropria Ambiente instabile
Non si calibra	Interruttore di sicurezza in posizione bloccata
<b>Err B.1</b>	Peso eccede l'alimentazione elettrica nella gamma zero.
<b>Err B.2</b>	Peso sotto l'alimentazione elettrica nella gamma zero.
<b>Err B.3</b>	Sovraccarico (peso eccede capacità nominale)
<b>Err B.4</b>	Sottocarico (piatto di pesata della bilancia rimosso)
<b>Err B.5</b>	Tara fuori portata
<b>Err B.6</b>	Il valore visualizzato eccede 999999 (possibile nel modo Totalizzazione)
<b>Err B.7</b>	Posizione peso interno non noto
<b>rEF.Err</b>	Conteggio pezzi o errore percentuale – peso campione <1d. Bilancia mostra errore e quindi esce dal conteggio dei pezzi o va al <b>[CLr.APU]</b> .
<b>Lo.rEF</b>	Percentuale del peso di Riferimento o l'APW è troppo basso per dei risultati precisi.
<b>CAL E</b>	Non riesce a calibrare.
<b>USB.Err</b>	Non può trovare il menù o file app nell'U-disco.

### 5.3 Informazioni di Servizio

Se la Sezione Risoluzione dei Problemi non solve o descrive il vostro problema, contattare il vostro agente di servizio autorizzato OHAUS. Per assistenza di servizio o appoggio tecnico negli Stati Uniti telefonare con chiamata a carico del destinatario il numero 1-800-672-7722 est. 7852 tra le 08:00 AM and e le 05:00 PM EST. Un addetto specialista al servizio dei prodotti OHAUS sarà disponibile per darvi assistenza. Al di fuori degli USA, si prega di visitare il nostro sito web [www.ohaus.com](http://www.ohaus.com) per localizzare l'Ufficio OHAUS più vicino a Voi.

## 5.4 Accessori

TAVOLA 5-2. ACCESSORI

DESCRIZIONE	Numero dell'oggetto	DESCRIZIONE	Numero dell'oggetto
Kit RS232	30268982	Kit di accatastamento, x1	30268988
Kit host USB	30268983	Kit Peso specifico	30269020
Kit USB Dispositivo	30268984	Kit Display Ausiliario	30269019
Kit Bluetooth*	30268985	Valigetta Portaoggetti	30269021
Kit Ethernet	30268986	Coperchio In-Uso	30269022
Kit di accatastamento, x6	30268987	Stampanti e Cavi	Contattare la OHAUS

Nota: \* Il kit Bluetooth è solamente disponibile in certe regioni secondo i Regolamenti locali.

## 6. LEGALE PER IL COMMERCIO (Solo modelli SJX ... M ... e SJX ... N ...)

Quando la bilancia è utilizzata in commercio o in un'applicazione legalmente controllata deve essere impostata, verificata e sigillata secondo i regolamenti per i pesi e le misurazioni locali. L'acquirente è responsabile di assicurarsi che tutti i requisiti legali pertinenti siano rispettati. Poiché i requisiti variano a seconda della giurisdizione, si consiglia all'acquirente di contattare l'ufficio pesi e misure locale per istruzioni su come mettere in servizio la bilancia.

### 6.1 Impostazioni

Prima del controllo e della sigillatura, procedere come segue:

1. Controllare che le impostazioni del menù rispettano i regolamenti per i pesi e le misurazioni locali.
2. Il menu Unità dovrebbe essere rivisto. Verificare che le unità accese siano consentite dalle normative locali in materia di pesi e misure.
3. Eseguire una calibrazione come spiegato nella Sezione 4.2.
4. Impostare la posizione dell'Interruttore di Sicurezza alla posizione bloccata

### 6.2 Verifica

Un funzionario di pesi e misure deve eseguire la procedura di verifica. Contattare l'ufficio pesi e misure locali per ulteriori informazioni.

### 6.3 Sigillatura

Dopo che la bilancia è stata verificata, deve essere sigillata dai pesi e dalle misure ufficiali per impedire l'accesso non rilevato alle impostazioni legalmente controllate. Prima di sigillare il dispositivo, assicurarsi che l'interruttore di sicurezza sia nella posizione bloccata.

Se si dovesse utilizzare un sigilli di filo di ferro, passare quest'ultimo attraverso i buchi dell'interruttore di sicurezza e della Sede Inferiore come mostrato.

Se si dovesse utilizzare un sigilli di carta, porre il sigillo sopra l'interruttore di sicurezza e la Sede Inferiore come mostrato.

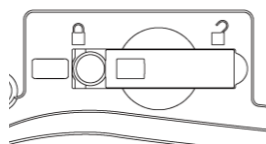

Sbloccata

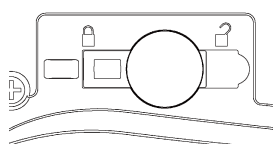

Bloccata con Sigillo di Carta

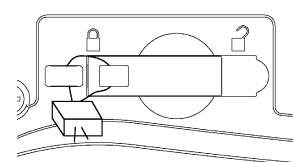

Bloccata con Sigillo di Filo di Ferro

## 7. DATI TECNICI

Valutazioni dell'attrezzatura:

Per l'Interno utilizzare solamente

Altitudine: Fino a 2.000 m

Gamma di temperatura operativa: da +5 °C a +40 °C

Intervallo di temperatura specificato: fare riferimento alle tabelle seguenti

Umidità Relativa: da 10% all'80% a 31 °C, decrescendo linearmente a 50% a 40 °C, non-condensato

Alimentazione: ingresso adattatore di alimentazione CA 100-240 V 50/60 Hz e uscita 5 V CC 1 A (Da utilizzare con alimentatore certificato o approvato, che deve avere un SELV e un'uscita del circuito di energia limitata.), o 4 batterie AA

Fluttuazioni di tensione dell'alimentazione elettrica principale fino a  $\pm 10\%$  della tensione nominale

Grado d'inquinamento: 2

Categoria d'installazione: II

## 7.1 Specifiche

### Modelli generali:

Modello	SJX323 SJX323/E	/ SJX322/E	SJX622 SJX622/E	SJX1502 SJX1502/E	/ SJX621/E	/ SJX3201/E	SJX6201 SJX6201/E	/ SJX8200/E
Capacità	320 ct (64 g)	320 g	620 g	1500 g	620 g	3200 g	6200 g	8200 g
Leggibilità	0.005 ct (0.001 g)	0.01 g	0.01 g	0.01 g	0.1 g	0.1 g	0.1 g	1 g
Ripetibilità (. Dev.. Std.)	0.002 g	0.01 g	0.01 g	0.02 g	0.1 g	0.1 g	0.1 g	1 g
Linearità	0.003 g	0.01 g	0.02 g	0.03 g	0.1 g	0.1 g	0.2 g	1 g
Massa Calibrazione del Campo *	50 g	200 g	300 g	1.5 kg	300 g	3 kg	5 kg	8 kg
Massa Calibrazione Linearità	30, 60 g	200, 300 g	300, 600 g	1 kg, 1.5 kg	300, 600 g	1.5 kg, 3 kg	3 kg, 6 kg	4 kg, 8 kg
Capacità x Leggibilità (kg)	/	/	/	1.5 x 0.00001	/	3.2 x 0.0001	6.2 x 0.0001	8.2 x 0.001
Capacità x Leggibilità (ct)	320 x 0.005	1600 x 0.05	3100 x 0.05	7500 x 0.05	3100 x 0.5	16000 x 0.5	31000 x 0.5	41000 x 5
Capacità x Leggibilità (oz)	2.25750 x 0.00005	11.2880 x 0.0005	21.8700 x 0.0005	52.9110 x 0.0005	21.870 x 0.005	112.880 x 0.005	218.700 x 0.005	289.25 x 0.05
Capacità x Leggibilità (ozt)	2.05765 x 0.00005	10.2880 x 0.0005	19.9335 x 0.0005	48.2260 x 0.0005	19.930 x 0.005	102.880 x 0.005	199.335 x 0.005	263.60 x 0.05
Capacità x Leggibilità (dwt)	41.153 x 0.001	205.76 x 0.01	398.67 x 0.01	964.52 x 0.01	398.7 x 0.1	2057.6 x 0.1	3986.7 x 0.1	5270 x 1
Capacità x Leggibilità (lb)	/	/	1.36690 x 0.00005	3.30690 x 0.00005	1.3670 x 0.0005	7.0550 x 0.0005	13.6685 x 0.0005	18.080 x 0.005
Capacità x Leggibilità (grn)	987.66 x 0.02	4938.4 x 0.2	9568.0 x 0.2	23148.4 x 0.2	9570 x 2	49380 x 2	95680 x 2	126540 x 20
Calibrazione	SJX/E: Utente - selezionabile campo esterno o linearità calibrazione SJX: Calibrazione Interna manuale / Utente - selezionabile campo esterno o linearità calibrazione							
Tempo(i) di stabilizzazione	1,5	1	1,5	1				
Costruzione	ABS Sede e Piatto di Pesata della Bilancia in acciaio inossidabile							
Paravento	Si	No						
Gamma Tara	Piena Capacità per sottrazione							
Unità di Pesata**	g, kg, ct, oz, ozt, dwt, lb, grn, hkt, sgt, twt, tical, tola							
Modi d'Applicazione**	Pesata, Conteggio Pezzi, Percentuale Pesata, Controllare Pesata, Totalizzazione, Densità, Trattenere il Display							
Vita di Tipica Batteria	80 ore			120 ore		80 ore		120 ore
Gamma di temperatura specificata	+10 °C a +40 °C							
Condizioni di archiviazione	-20 °C a +55 °C a Umidità Relativa da 10% all' 90%, non-condensato							
Comunicazione	RS232, USB Dispositivo, Ethernet, Bluetooth***, USB Host ( Tutti disponibili come accessorio )							
Tipo di Display	Retroilluminato LCD: 6-cifre 7-segmenti con bianco LED retroilluminazione							
Dimensioni del Display	20 mm							
Dimensioni del Piatto di pesata della bilancia (W x D)	Ø93 mm	Ø120 mm		170 x 140 mm				
Dimensioni di bilance - SJX (W x D x H)	202 x 230 x 114 mm	202 x 230 x 68 mm						
Dimensioni di bilance - SJX/E (W x D x H)	202 x 222 x 103 mm	202 x 224 x 54 mm						
Dimensioni di spedizione - SJX (W x D x H)	300 x 250 x 129 mm							
Dimensioni di spedizione - SJX/E(W x D x H)	300x250x129mm	300 x 250 x 86 mm						
Peso Netto -SJX	1.1 kg	1.6 kg						
Peso Netto -SJX/E	1 kg							
Peso di spedizione - SJX	1.7 kg	2.2 kg						
Peso di spedizione - SJX/E	1.5 kg							

#### Nota:

\* I pesi di calibrazione sono solamente inclusi per 64 g modelli.

\*\* Le Disponibili Unità di Pesata, i Modi d'Applicazione e il kit d'Interfaccia Opzionale variano secondo i regolamenti locali.

\*\*\* Kit Bluetooth è disponibile solo in alcune regioni secondo le normative locali.

**Modelli Approvati del Tipo EU:**

Modello	SJX323M	SJX622M	SJX1502M	SJX6201M
Capacità	320 ct (64 g)	620 g	1500 g	6200 g
Leggibilità d	0.01 ct (0.001 g)	0.01 g	0.01 g	0.1 g
Intervallo di verifica e	0.1 ct (0.01 g)	0.1 g	0.1 g	1 g
Classe	II			
Ripetibilità (Dev. Std).	0.002 g	0.01 g	0.02 g	0.1 g
Linearità	0.003 g	0.02 g	0.03 g	0.2 g
Massa calibrazione del Campo*	50 g	300 g	1.5 kg	5 kg
Massa calibrazione di Linearità	30, 60 g	300, 600 g	1 kg, 1.5 kg	3 kg, 6 kg
Capacità x Leggibilità (kg)	/	/	1.5 x 0.00001	6.2 x 0.0001
Capacità x Leggibilità (ct)	320 x 0.01	3100 x 0.5	7500 x 0.5	31000 x 5
Calibrazione	Calibrazione manuale interna			
Tempo(i) di stabilizzazione	1.5	1	1.5	1
Paravento	SI	No		
Gamma di Tara	Piena Capacità per sottrazione			
Unità di Pesata**	g, kg, ct			
Modi d'applicazione**	Pesata, Pezzi, Conteggiare, Percentuale Pesata, Controllare Pesata, Totalizzazione, Densità Trattene, il Display			
Vita di Tipica Batteria	80 ore			
Gamma di temperatura specificata	+10 °C a + 30 °C			
Condizioni di archiviazione	-20 °C a + 55 °C a Umidità Relativa da 10% all' 90%, non-condensato			
Comunicazione	RS232, USB Dispositivo, Ethernet, Bluetooth***, USB Host ( Tutti disponibili come accessorio )			
Tipo di Display	Retroilluminato LCD: 6-cifre 7-segmenti con bianco LED retroilluminazione			
Dimensioni del Display	20 mm			
Dimensioni del Piatto di Pesata della Bilancia (W x D)	Ø93 mm	Ø120 mm	170 x 140 mm	
Dimensioni di bilance (W x D x H)	202 x 230 x 114 mm	202 x 230 x 68 mm		
Dimensioni di spedizione- (W x D x H)	300 x 250 x 129 mm			
Peso netto	1.1 kg	1.6 kg		
Peso di spedizione	1.7 kg	2.2 kg		

**Nota:**

\* I pesi di calibrazione sono solamente inclusi per 64 g modelli.

\*\* Le Disponibili Unità di Pesata, i Modi d'Applicazione e il kit d'Interfaccia Opzionale variano secondo i regolamenti locali.

\*\*\* Kit Bluetooth è disponibile solo in alcune regioni secondo le normative locali.

## Modelli Approvati NTEP e Misurazioni Canada:

Modello	SJX323N/E	SJX622N/E	SJX1502N/E	SJX6201N/E
Capacità	320 ct (64 g)	620 g	1500 g	6200 g
Leggibilità d	0.01 ct (0.001 g) o 0.1 ct (0.01 g)	0.1 g	0.01 g o 0.1 g	1 g
Intervallo di verifica e	0.1 ct (0.01 g)	0.1 g	0.1 g	1 g
Classe	II	III	II	III
Massa Calibrazione campo ^	50 g	300 g	1.5 kg	5 kg
Massa calibrazione di Linearità	30, 60 g	300, 600 g	1 kg, 1.5 kg	3 kg, 6 kg
Capacità x Leggibilità (kg)	/	/	1.5 x 0.00001 o 1.5 x 0.0001	6.2 x 0.001
Capacità x Leggibilità (ct)	320 x 0.01 o 320 x 0.1	3100 x 0.5	7500 x 0.5	31000 x 5
Capacità x Leggibilità (oz)	2.2575 x 0.0005	21.870 x 0.005	52.910 x 0.005	218.70 x 0.05
Capacità x Leggibilità (ozt)	2.0575 x 0.0005	19.935 x 0.005	48.225 x 0.005	199.35 x 0.05
Capacità x Leggibilità (dwt)	41.153 x 0.001 o 41.15 x 0.01	398.7 x 0.1	964.52 x 0.01 o 964.5 x 0.1	3987 x 1
Capacità x Leggibilità (lb)	/	1.3670 x 0.0005	3.3070 x 0.0005	13.670 x 0.005
Capacità x Leggibilità (grn)	987.6 x 0.2	9568 x 2	23148 x 2	95680 x 20
Calibrazione	Utente - selezionabile campo esterno o linearità calibrazione			
Tempo(i) di stabilizzazione	1.5	1	1.5	1
Paravento	Si	No		
Gamma di Tara	Piena Capacità per sottrazione			
Unità di Pesata**	g, kg, ct, oz, ozt, dwt, lb, gm			
Modi d'applicazione**	Pesata, Pezzi Conteggiare, Percentuale Pesata, Controllare Pesata, Totalizzazione, Densità, Display Trattenere			
Vita di Tipica Batteria	80 ore			
Gamma di temperatura specificata	Classe II: +10 °C a + 30 °C Classe III: +10 °C a + 40 °C			
Condizioni di archiviazione	-20 °C a + 55 °C a Umidità Relativa da 10% all' 90%, non-condensato			
Comunicazione	RS232, USB Dispositivo, Ethernet, Bluetooth***, USB Host ( Tutti disponibili come accessorio )			
Tipo di Display	Retroilluminato LCD: 6-cifre 7-segmenti con bianco LED retroilluminazione			
Dimensioni del Display	20 mm			
Dimensioni del Piatto di Pesata della Bilancia (W x D)	Ø93 mm	Ø120 mm	170 x 140 mm	
Dimensioni di bilance (W x D x H)	202 x 222 x 103 mm	202 x 224 x 54 mm		
Dimensioni di spedizione- (W x D x H)	300 x 250 x 129 mm	300 x 250 x 86 mm		
Peso netto	1,0 kg			
Peso di spedizione	1,5 kg			

**Nota:**

\* I pesi di calibrazione sono solamente inclusi per 64 g modelli.

\*\* Le Disponibili Unità di Pesata, i Modi d'Applicazione e il kit d'Interfaccia Opzionale variano secondo i regolamenti locali.

\*\*\* Kit Bluetooth è disponibile solo in alcune regioni secondo le normative locali.

## 7.2 Disegni







Figura 7.1 Dimensioni

Modello		A	B	C
SJX/E	con paravento	202 mm/8,0in.	222 mm/ 8,7in.	103 mm/4,1in.
	w/o paravento	202 mm/8,0in.	224 mm/ 8,8in.	54 mm/2,1in.
SJX	con paravento	202 mm/8,0in.	230 mm/ 9,1in.	114 mm/4,5in.
	w/o paravento	202 mm/8,0in.	230 mm/ 9,1in.	68 mm/2,7in.

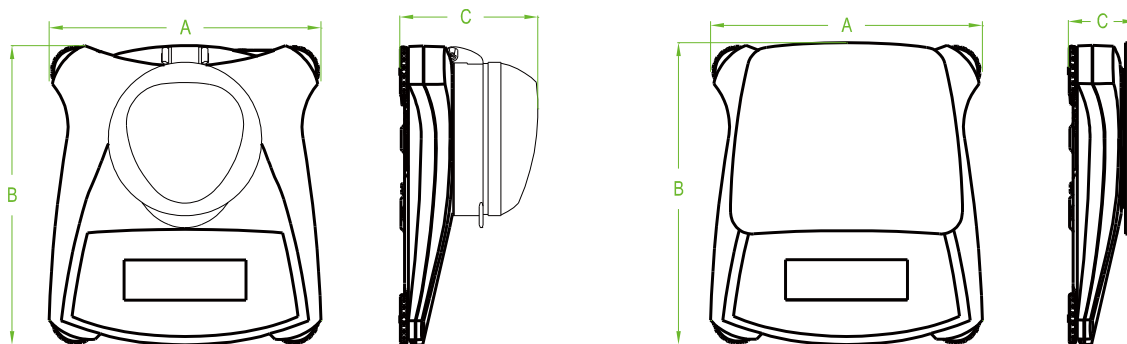
## 7.3 Conformità

La conformità alle seguenti Norme è indicata dal segno corrispondente sul prodotto.

Segno	Norma
	Questo prodotto è conforme alle norme armonizzate applicabili delle Direttive UE 2011/65/UE (RoHS), 2014/30/UE (EMC), 2014/35/UE (LVD) e 2014/31/UE (NAWI). La Dichiarazione di conformità completa è disponibile online all'indirizzo <a href="http://www.ohaus.com/ce">www.ohaus.com/ce</a> .
	Questo prodotto è conforme alle Direttive UE 2012/19/UE (RAEE) e 2006/66/CE (batterie). Si prega di disporre questo prodotto secondo i regolamenti locali nel punto di raccolta specificato per l'attrezzatura elettrica ed elettronica. Per le istruzioni di come disporre i rifiuti in Europa, fare riferimento al sito web <a href="http://www.ohaus.com/weee">www.ohaus.com/weee</a>
	AS/NZS 61000.6.1, AS/NZS 61000.6.3
	CAN/CSA-C22.2 No. 61010-1, UL Norma No. 61010-1

**Avviso importante per gli strumenti di pesatura verificati SJX ... M ... nell'UE**

Quando lo strumento è utilizzato in commercio o in un' applicazione regolata legalmente, deve essere installato, verificato e sigillato in conformità con le normative locali Pesi e Misurazioni. L' acquirente è responsabile nell' assicurarsi che tutti i requisiti legali pertinenti siano soddisfatti. Gli strumenti di pesatura verificati sul luogo di fabbricazione recano la seguente marcatura metrologica supplementare sulla targhetta descrittiva.



Gli strumenti di pesatura da verificare in due fasi non hanno contrassegni metrologici supplementari sulla targhetta descrittiva. La seconda fase della valutazione di conformità deve essere eseguita dalle autorità competenti Pesi e Misurazioni.

Se le normative nazionali limitano il periodo di validità della verifica, l'utente dello strumento di pesatura deve osservare rigorosamente il periodo di nuova verifica e informare le autorità Pesi e Misurazione.

Poiché i requisiti di verifica variano in base alla giurisdizione, l'acquirente deve contattare il proprio ufficio locale Pesi e Misurazioni se non dovesse avere familiarità con i requisiti.

**Dichiarazione di conformità FCC:**

**Nota:** L'attrezzatura è stata sottoposta a prove ed è conforme ai limiti di un dispositivo digitale di Classe B ai sensi della Parte 15 delle Regole FCC (Commissione Federale sulle Comunicazioni). Tali limiti sono progettati per fornire una ragionevole protezione da interferenze dannose in installazioni residenziali. Tale attrezzatura genera, utilizza e può radiare energia di frequenza radio e, se non fosse installata e utilizzata secondo le istruzioni, può causare interferenze dannose alle comunicazioni radio. Tuttavia, non esiste garanzia non avrà luogo delle interferenze in un'installazione particolare. Se tale attrezzatura dovesse causare interferenze dannose alla ricezione radiofonica o televisiva, che possono essere determinate accendendo e spegnendo l'attrezzatura, l'utente è incoraggiato di cercare di correggere le interferenze con una o più delle seguenti misure:

- Orientare diversamente o ricollocare l'antenna ricevente
- Aumentare la separazione tra l'attrezzatura e il ricevitore
- Collegare l'attrezzatura in una presa di un circuito diverso da quello dove è collegato il ricevitore.
- Consultare il rivenditore o un qualificato tecnico radio/TV per aiuto

**Dichiarazione di conformità ISED Canada:**

Questa unità digitale di classe B è conforme alla normativa ICES-003 canadese.

**Registrazione ISO 9001**

Il sistema di gestione che regola la produzione di questo prodotto è certificato ISO 9001.

## **GARANZIA LIMITATA**

I prodotti Ohaus sono garantiti contro difetti nei materiali e nella lavorazione dalla data di consegna per tutta la durata del periodo di garanzia. Durante il periodo di garanzia Ohaus riparerà o, a sua discrezione, sostituirà gratuitamente qualsiasi componente/i che si dimostri essere difettoso, purché il prodotto venga restituito, spese prepagate, a Ohaus.

La presente garanzia non vale se il prodotto è stato danneggiato accidentalmente o a causa di uso improprio, esposto a materiali radioattivi o corrosivi, se sono stati fatti penetrare al suo interno corpi estranei, oppure in conseguenza di interventi di riparazione o modifica realizzati da personale non Ohaus. Invece di una scheda di registrazione di garanzia correttamente restituita, il periodo di garanzia inizierà alla data di spedizione del rivenditore autorizzato. Ohaus Corporation non rilascia alcun'altra garanzia esplicita o implicita. Ohaus Corporation non sarà responsabile per eventuali danni conseguenti.

Dato che la legislazione sulla garanzia varia da uno Stato all'altro e da un Paese all'altro, per ulteriori dettagli contattare Ohaus o il rivenditore Ohaus locale.







OHAUS Corporation  
8 Campus Drive  
Suite 105  
Parsippany, NJ 07054 USA  
Tel: +1 973 377 9000  
Fax: +1 973 944 7177

With offices worldwide / Con oficinas alrededor del mundo / Avec des bureaux dans le monde entier / Weltweite Geschäftsstellen / Con uffici in tutto il mondo.

**[www.ohaus.com](http://www.ohaus.com)**



P/N 30269040 K © 2023 OHAUS Corporation, all rights reserved / todos los derechos reservados / tous droits réservés / Alle Rechte vorbehalten / tutti i diritti riservati.

Printed in China / Impreso en la China / Imprimé en Chine / Gedruckt in China / Stampato in Cina